

KINVARO

T-57 Drehklappenbeschlag



- Öffnungswinkel einstellbar auf 75° oder 90°
- Einfache Montage
- Einstellbare Federkraft
- Klappe höhenverstellbar $\pm 1,0$ mm
- Keine Scharniere im Oberboden
- Überbaufähig
- Einsetzbar für Klappen aus Holz oder Aluminiumrahmen mit Glasfüllung
- Gewicht 1,0 bis 6,2 kg
- Klappenspektrum:
Breite: bis 1200 mm
Höhe: 300 – 600 mm
- Hochwertige Oberfläche, vernickelt

EINSATZBEREICH

Korpushöhe	Klappengewicht inkl. Griff	
	min.	max.
300	1.0	6.2
350	1.2	4.9
400	1.4	3.8
450	1.5	3.6
500	1.7	2.9
550	1.9	2.7
600	2.1	2.5

BESTELLINFORMATIONEN

Kinvaro T-57 Set			
Bezeichnung	Ausführung für	Auflage	Artikel-Nr.
Kinvaro T-57, vernickelt rechts und links einstellbare Federn	Holzanbindung	variabel	F151145224

Kinvaro T-57 Set bestehend aus:

- 1** Beschlag rechts und links (1x)
- Papierschablone (1x)
- Montageanleitung (1x)

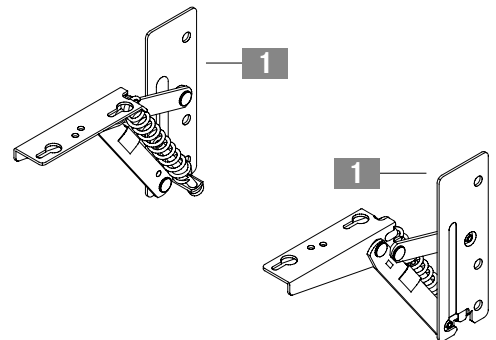

SEITENVERWEISE

Kinvaro T-57 Verstellmöglichkeiten	131
Verarbeitungshilfen	310

MONTAGE- UND EINBAUHINWEISE

Alle Maße in Millimeter

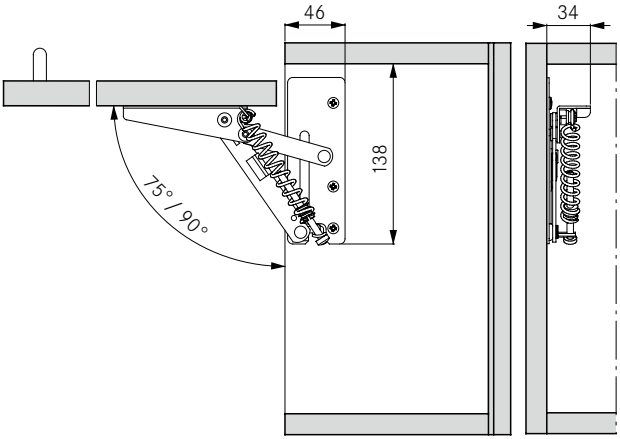
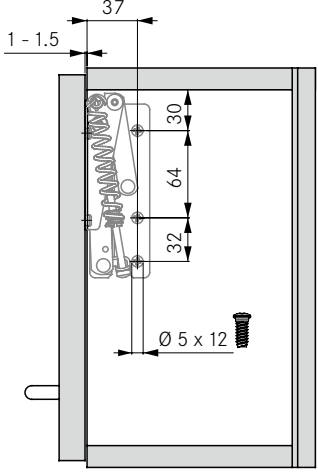
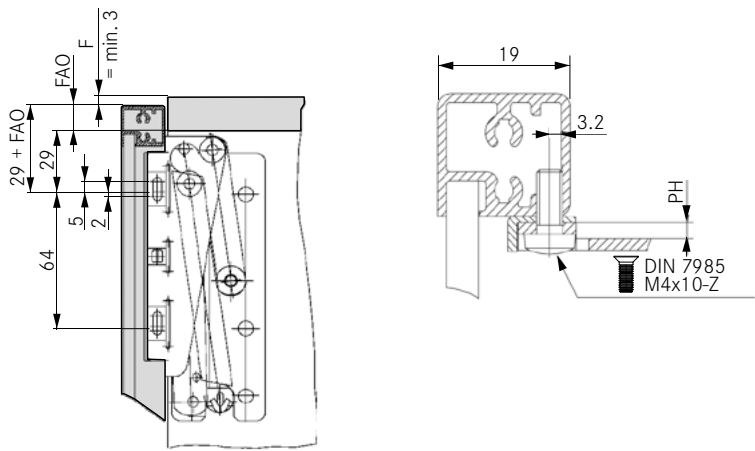
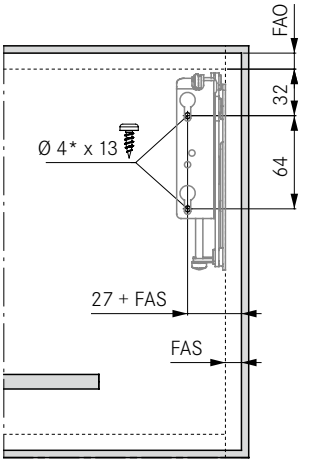
<p>Platzbedarf</p> 	<p>Seitenwand Bohrpositionen</p> 
<p>Front Montage für Klappen mit Standard-Aluminiumrahmenprofilen (19 mm)</p> 	<p>Front Montage für Holz- und Rahmenklappen (min. 55 mm Breite)</p>  <p>* Vorbohren Ø 2 mm erforderlich</p>
<p>Berechnung Klappengewicht</p> <p>Klappenbreite x Klappenhöhe x Klappenstärke x spezifisches Gewicht ¹ + Gewicht Griff ² = Klappengewicht</p> <p>¹ Spezifische Gewichte: MDF-Werkstoff 0.85 kg/dm³, Spanplatte 0.65 kg/dm³, Fichte/Kiefer 0.45 kg/dm³</p> <p>² Stangengriffe müssen mit 0.1 kg je 100 mm Griffbreite berücksichtigt werden. Wir empfehlen einen Probeanschlag</p>	

WARNUNG

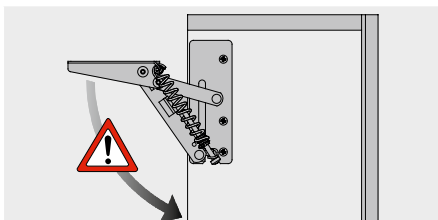

Achtung!
Vorsicht Verletzungsgefahr!
Beschlag steht unter Federspannung!

LEGENDE

F Fuge
FAO Frontauflage oben
FAS Frontauflage seitlich
PH Prägungshöhe

1

2

3

4

5

6

7