

EMW 13184 E

DE **BEDIENUNGSANLEITUNG**
EN **INSTRUCTION MANUAL**
CZ **NÁVOD K OBSLUZE**
SK **NÁVOD NA OBSLUHU**
SL **NAVODILO ZA UPORABO**
HR **UPUTE ZA UPORABU**
FR **MODE D'EMPLOI**
NL **GEBRUIKSAANWIJZING**

SEHR GEEHRTE DAMEN UND HERREN!

Das Gerät von Amica ist eine Verbindung einer außergewöhnlich leichten Bedienung und einer ausgezeichneten Leistungsfähigkeit. Jedes Gerät wurde gründlich auf dessen Sicherheit und Funktionalitäten überprüft, bevor es das Produktionswerk verlassen hat.

Bevor das Gerät in Betrieb genommen wird, lesen Sie bitte die Bedienungsanleitung aufmerksam durch.

Im Folgenden finden Sie Erläuterungen der Symbole, die wir in der Bedienungsanleitung verwenden:



Wichtige Informationen zur Sicherheit des Benutzers und zum ordnungsmäßigen Gebrauch des Gerätes.



Informationen und nützliche Tipps zum Gebrauch.



Gefahren durch falschen Umgang mit dem Gerät und Hinweise für Maßnahmen, die nur durch einen Fachmann, z.B. durch den Servicetechniker des Herstellers, ergriffen werden dürfen.



Informationen zum Umweltschutz.



Verbot für die Ausführung bestimmter Maßnahmen durch den Benutzer.

INHALTSVERZEICHNIS

TECHNISCHE DATEN	2
SICHERHEITSHINWEISE	3
WICHTIGE SICHERHEITSHINWEISE	4
ENTSORGUNG / VERSCHROTTUNG VON ALTGERÄTEN	8
INSTALLATION DES SCHUTZKREISES	9
GESCHIRR	10
EINSTELLUNGEN DER MIKROWELLE	12
INSTALLATION DES DREHTELLERS	12
MONTAGEANLEITUNG	13
BEDIENUNG	14
BESEITIGUNG VON FEHLERN	20
REINIGUNG	20
GARANTIE, NACHVERKAUF-SERVICE	21
INSTALATIONSANLEITUNG DER MIKROWELLE	162

TECHNISCHE DATEN

Modell	EMW 13184 E
Stromversorgung	230V~ / 50Hz
Arbeitsfrequenz [MHz]	2450
Lautstärke [dB(A) re 1pW]	51
Stromaufnahme [W]	1200
Ausgangsnennleistung der Mikrowelle [W]	800
Ausgangsnennleistung des Grills [W]	1000
Garraum [l]	20
Durchmesser des Drehtellers [mm]	245
Außenmaße (HxBxT) [mm]	290 x 452 x 368
Das Gerät ist für den Einbau im Küchenschrank geeignet.	√
Nettogewicht [kg]	12,5



Das Gerät ist ausschließlich für den Einsatz im Haushalt bestimmt.

Der Hersteller behält sich das Recht vor, Änderungen vorzunehmen, die die Gerätefunktion nicht beeinträchtigen.



Die Abbildungen in dieser Bedienungsanleitung dienen nur der Orientierung. Volle Ausstattung des Gerätes ist in dem entsprechenden Kapitel enthalten.



ZUR VERMEIDUNG DER EXPOSITION GEGENÜBER EINER ÜBERMÄSSIGEN WIRKUNG DER MIKROWELLENENERGIE



Versuchen Sie nicht, diese Mikrowelle mit geöffneter Tür zu betreiben, weil Sie sich einer schädlichen Wirkung der Mikrowellenenergie aussetzen können. Es ist wichtig, die Sicherheitsverriegelungen nicht auszuschalten oder ihre Funktion zu beeinträchtigen.



Stellen Sie keine Gegenstände zwischen die Frontseite des Gerätes und die Tür und halten Sie die Oberflächen der Dichtungen frei von Schmutz und Resten der Reinigungsmittel.



Das Gerät darf nicht in Betrieb genommen werden, wenn es beschädigt ist. Es ist besonders wichtig, dass die Tür richtig schließt und keine Schäden aufweist:

- 1 an der Tür (Dellen, Risse)
- 2 an den Scharnieren und Schlössern (gebrochen, geplatzt oder locker)
- 3 an den Türdichtungen und abdichtenden Oberflächen.



Alle Einstellungen, Wartungen und Reparaturen sollten ausschließlich durch entsprechend qualifiziertes Servicepersonal des Herstellers erfolgen. Insbesondere gilt dies für Arbeiten, die mit dem Abnehmen der Abdeckung, die den Benutzer gegen Mikrowellenstrahlung schützt, verbunden sind.



Halten Sie das Gerät und das Netzkabel von Kindern unter acht Jahren fern.



Die Mikrowelle sollte im Küchenschrank nicht platziert werden.*



WARNUNG: Das Gerät und seine zugänglichen Teile werden bei Gebrauch heiß. Vermeiden Sie die Berührung heißer Teile. Die Kinder unter acht Jahren sollten vom Gerät ferngehalten werden, es sei denn sie stehen unter Aufsicht eines Erwachsenen;



Reinigen Sie das Gerät nicht mit Dampf.



Die Oberflächen des Küchenschanks können während des Betriebs heiß werden;

* gilt für Geräte, die an den Einbau im Küchenschrank nicht angepasst sind.

SORGFÄLTIG DURCHLESEN UND FÜR DIE ZUKUNFT AUFBEWAHREN.



Zur Verringerung der Brandgefahr, der Verletzung von Menschen oder der Exposition gegenüber einer übermäßigen Wirkung der Mikrowellenenergie beim Betrieb des Gerätes sind die nachstehenden grundlegenden Sicherheitshinweise zu beachten.



Lesen Sie bitte die Gebrauchsanweisung aufmerksam durch, bevor Sie das Gerät in Betrieb nehmen.



Zur Verringerung der Brandgefahr im Garraum ist eine strikte Aufsicht erforderlich.



Benutzen Sie dieses Gerät nur bestimmungsgemäß im Sinne dieser Bedienungsanleitung. Verwenden Sie im Gerät keine korrodierenden Chemikalien. Die Mikrowelle wurde speziell zum Erwärmen oder Kochen von Lebensmitteln entwickelt. Das Gerät ist für die Verwendung in der Industrie oder in den Labors nicht bestimmt.



WARNUNG: Wenn Sie das Gerät im Kombibetrieb betreiben, darf es aufgrund der erzeugten hohen Temperatur von den Kindern nur unter Aufsicht von Erwachsenen genutzt werden*;



WARNUNG: Flüssigkeiten und andere Lebensmittel dürfen nicht in dicht verschlossenen Behältern erwärmt werden, denn es besteht die Explosionsgefahr;



WARNUNG: Das Gerät kann von Kindern ab 8 Jahren und Personen mit eingeschränkten physischen, sensorischen oder geistigen Fähigkeiten oder mit mangelnder Erfahrung und Unkenntnis verwendet werden, wenn sie in die sichere Verwendung des Geräts eingewiesen wurden und sie die mit ihm verbundenen Gefahren verstanden haben. Kinder dürfen nicht mit dem Gerät spielen. Die Reinigung und Wartung des Gerätes dürfen von Kindern nicht erfolgen, es sei denn, dass sie das 8. Lebensjahr vollendet haben und von einer zuständigen Person beaufsichtigt wurden.



Verwenden Sie nur solches Geschirr, das für den Einsatz in der Mikrowelle geeignet ist;



Beim Erhitzen von Lebensmitteln in Behältern aus Kunststoffen oder Papier ist der Betrieb der Mikrowelle wegen der Möglichkeit der Entzündung der Behälter zu kontrollieren;

* Gilt nur für Geräte mit Grill-Funktion

 Sollte Rauch und/oder Feuer bemerkt werden, schalten Sie das Gerät aus oder trennen Sie es von der Stromnetz und lassen Sie die Tür geschlossen, bis die Flammen gedämpft sind;

Beim Erwärmen von Getränken kann es in der Mikrowelle zum Siedeverzug kommen, daher ist im Umgang mit dem Behälter Vorsicht geboten;

 Die Einzelheiten zur Reinigung der Türdichtungen und der anliegenden Bereiche entnehmen Sie dem entsprechenden Kapitel dieser Bedienungsanleitung.

 Reinigen Sie die Mikrowelle regelmäßig und entfernen Sie alle eingetrockneten Speisereste.

 Sollte die Erhaltung der Mikrowelle in sauberem Zustand vernachlässigt werden, kann dies zu Schäden der Oberfläche führen, was wiederum die Beständigkeit des Gerätes beeinträchtigen und gefährliche Situationen verursachen kann.

 Hinweis! Sollte das nicht trennbare Netzanschlusskabel beschädigt werden, sollte dieses beim Hersteller oder in einer Fachwerkstatt durch eine qualifizierte Person zur Vermeidung der Gefahr neu besorgt werden.

 Bevor die Mikrowelle genutzt wird, sollte der Grill durchgeheizt werden (beim Durchheizen kann durch die Lüftungsgitter in der Mikrowelle Rauch entweichen)*:

- Raumbelüftung einschalten oder Fenster öffnen,
- Mikrowelle in leerem Zustand für ca. 3 Minuten auf Grillmodus stellen und den Grill durchheizen, ohne dabei Lebensmittel zu erwärmen.

 Das Gerät soll auf einem ebenen Untergrund stehen.

 Der Drehteller und der Drehring sollen sich beim Betrieb der Mikrowelle im Garraum befinden. Legen Sie die Speisen direkt auf den Drehteller und gehen Sie vorsichtig damit um, um Beschädigungen zu vermeiden.

 Inkorrektes Verwenden des Bräunungsgeschirrs kann durch Entstehen hoher Temperatur zum Zerspringen des Drehrings führen.

 Verwenden Sie zum Garen in der Mikrowelle nur Garbeutel in entsprechender Größe.

* Gilt nur für Geräte mit Grill-Funktion

WICHTIGE SICHERHEITSHINWEISE

DE



Die Mikrowelle verfügt über ein paar eingebaute Sicherheitsschalter zum Schutz gegen die Strahlung, während die Tür geöffnet ist. Greifen Sie in die Schalter nicht ein.



Benutzen Sie die Mikrowelle in leerem Zustand nicht. Das Einschalten der Mikrowelle ohne Speise oder mit Speise mit einem geringen Wassergehalt kann zum Brand, Verkohlen, Funkenbildung und zu Schäden der Innenschicht des Garraums führen.



Bereiten Sie Speisen nicht direkt auf dem Drehteller zu. Durch übermäßiges lokales Erwärmen kann der Drehteller zerspringen.



Erwärmen Sie in der Mikrowelle keine Flaschen mit Säuglingsnahrung oder Speisen für Säuglinge. Die Speisen können nicht gleichmäßig erwärmt werden, so dass Verbrennungsgefahr besteht.



Verwenden Sie keine Behälter mit einem engen Hals wie z.B. Sirupflaschen.



Verwenden Sie zum Braten in der Mikrowelle kein Fett oder tiefes Geschirr.



Von der Herstellung von Konserven ist abzuraten, da keine gleichmäßige Erhitzung der Lebensmittel im Glas gewährleistet wird.



Benutzen Sie das Gerät nicht zu kommerziellen Zwecken. Die Mikrowelle ist vorgesehen für den Gebrauch zu Hause oder in solchen Objekten wie*: Firmenküchen; kleine Küchen in Geschäften, Büros und anderen Arbeitsumgebungen, für die Nutzung durch Gäste in Hotels, Motels und anderen Wohneinrichtungen, in Wohngebäuden auf dem Lande und in Beherbergungsbetrieben*;



Um den Siedeverzug heißer Flüssigkeiten und die Verbrennungsgefahr zu vermeiden, rühren Sie die Flüssigkeiten um, bevor Sie den Behälter in die Mikrowelle legen, und dann erneut mitten in der Garzeit. Lassen Sie die Lebensmittel nach dem Ende der Garzeit kurz ruhen und rühren Sie dann nochmals gründlich um.



Um das Verbrennen durch übermäßiges Garen zu vermeiden, vergessen Sie die Lebensmittel in der Mikrowelle nicht.

 Wenn Sie das Gerät im Kombibetrieb betreiben, kann es aufgrund der erzeugten hohen Temperatur von den Kindern nur unter Aufsicht von Erwachsenen genutzt werden.*

 Dieses Gerät darf nicht von Personen (einschließlich Kindern) bedient werden, die unter geistigen oder körperlichen Behinderungen leiden oder die nicht über ausreichende Erfahrungen in der Bedienung solcher Geräte verfügen. Eine Ausnahme kann gemacht werden, wenn solche Personen unter Aufsicht eines Verantwortlichen mit dem Gerät arbeiten und/oder gründlich in die Bedienung eingewiesen wurden. Es ist dafür zu sorgen, dass Kinder nicht mit dem Gerät spielen.

 Überhitzen Sie die Gerichte nicht.

 Benutzen Sie die Mikrowelle nicht als eine Ablagefläche. Bewahren Sie in der Mikrowelle keine brennbaren Gegenstände wie Brot, Kekse, Papiererzeugnisse, usw. auf. Sollte der Blitz das Stromnetz treffen, schaltet sich die Mikrowelle automatisch aus.

 Entfernen Sie Metallverschlüsse oder Metallgriffe von Papier- und Plastikbehältern, bevor Sie diese in die Mikrowelle hineinlegen.

 Die Mikrowelle muss geerdet sein. Schließen Sie die Mikrowelle nur an eine ordnungsgemäß installierte Steckdose mit einer einwandfreien Schutzleitung an. Siehe: "Installation des Schutzkreises"

 Einige Produkte, z.B. ganze Eier (gekocht oder/und roh), Wasser mit Öl oder Fett, dicht verschlossene Behälter oder Gläser sind wegen Explosionsgefahr für den Einsatz in der Mikrowelle nicht geeignet.

 Der Betrieb der Mikrowelle sollte unter ständiger Aufsicht von Erwachsenen erfolgen. Man soll vermeiden, dass die Kinder Zugang zu Steuerungselementen haben oder mit dem Gerät spielen.

 Benutzen Sie das Gerät nicht, wenn die Steuerungsleiste oder der Stecker beschädigt sind, wenn die Mikrowelle nicht richtig funktioniert, beschädigt oder heruntergefallen ist.

 Achten Sie darauf, dass die Lüftungsschlitze nicht verschlossen oder blockiert sind.

* Gilt nur für Geräte mit Grill-Funktion



Lagern und verwenden Sie die Mikrowelle nicht im Freien.



Verwenden Sie die Mikrowelle nicht nah am Wasser, an der Spüle, in feuchten Räumen oder an einem Schwimmbecken.



Vermeiden Sie Situationen, in denen das Netzkabel oder der Stecker mit Wasser in Berührung kommen.



Vermeiden Sie den Kontakt des Netzkabels mit Wärmequellen.



Vermeiden Sie, dass das Netzkabel am Tisch oder Arbeitsblatt herunterhängt.



Das Gerät muss zusammen mit dem montierten Zierahmen genutzt werden.*



Nach dem Betrieb der Mikrowelle ist die Innenfläche des Garraums heiß.



Prüfen das Gerät und dessen Netzkabel auf eventuelle Schäden. Sollten irgendwelche Schäden festgestellt werden, darf die Mikrowelle nicht benutzt werden.

ENTSORGUNG / VERSCHROTTUNG VON ALTGERÄTEN



AUSPACKEN



Das Gerät wird gegen Transportschäden geschützt. Nach dem Auspacken sind die Verpackungsmaterialien so zu entsorgen, dass dadurch kein Risiko für die Umwelt entsteht. Alle Materialien, die zur Verpackung verwendet werden, sind umweltverträglich, können hundertprozentig

wiederverwertet werden und sind mit entsprechendem Symbol gekennzeichnet.

Hinweis! Die Verpackungsmaterialien (Polyethylenbeutel, Styroporstücke usw.) sind beim Auspacken außer Kinderreichweite zu halten.



RÜCKNAHME AUS DEM BETRIEB



Dieses Produkt darf am Ende seiner Lebensdauer nicht über den normalen Haushaltsabfall entsorgt werden, sondern muss an einem Sammelpunkt für das Recycling von elektrischen und elektronischen Geräten abgegeben werden. Das Symbol auf dem Produkt, in der Gebrauchsanweisung oder auf der Verpackung weist darauf hin.

Die Werkstoffe sind gemäß ihrer Kennzeichnung wiederverwertbar. Mit der Wiederverwendung, der stofflichen Verwertung oder anderen Formen der Verwertung von Altgeräten leisten Sie einen wichtigen Beitrag zum Schutze unserer Umwelt.

Informationen über die nächstgelegene Sammelstelle elektrischer Altgeräte erhalten Sie in Ihrer Gemeindeverwaltung.

* gilt für die Einbaugeräte

GEFAHR

Bei der Berührung besteht die Gefahr eines elektrischen Schlags - bestimmte interne Elemente können zu ernsthaften Verletzungen oder Tod führen. Das Gerät darf nicht demontiert werden.

WARNUNG

Gefahr eines elektrischen Schlags. Ein inkorrekter Umgang mit der Erdung kann einen elektrischen Schlag verursachen. Bevor das Gerät ordnungsgemäß installiert und geerdet wird, stecken Sie den Stecker nicht in die Steckdose.

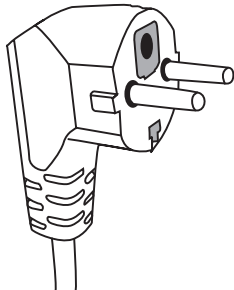

Das Gerät muss geerdet werden. Bei einem Kurzschluss verringert die Erdung die Gefahr eines elektrischen Schlags, indem die Ableitung von Strom gewährleistet wird. Das Gerät ist mit einem Netzkabel mit Erdungsleitung mit einem entsprechenden Stecker ausgestattet. Der Stecker soll in eine ordnungsgemäß installierte und geerdete Steckdose gesteckt werden.

Sollten Sie die Hinweise zur Erdung nicht ganz verstanden haben oder Bedenken haben, ob das Gerät ordnungsgemäß geerdet ist, setzen Sie sich mit einem qualifizierten Elektriker oder Servicetechniker in Verbindung.

Muss eine Verlängerungsschnur eingesetzt werden, so darf nur eine dreidradige Verlängerungsschnur mit einer Steckdose mit Erdung zum Einsatz kommen.

Der Hersteller übernimmt keine Haftung für Schäden, oder Verletzungen, die aufs Anschließen der Mikrowelle ans Stromnetz ohne Schutzkreis oder mit einem mangelhaften Schutzkreis zurückzuführen sind.

Das Gerät ist mit einem kurzen Netzkabel ausgestattet, um das Risiko der Verwicklung oder des Stolperns zu reduzieren.

Bei der Nutzung einer Verlängerungsschnur:

- Die gekennzeichneten Nennwerte der Verlängerungsschnur müssen mindestens so groß wie die des Gerätes sein.
- Die Verlängerungsschnur soll eine dreidradige Schnur mit Erdung sein.
- Eine lange Verlängerungsschnur sollte so verlegt werden, dass sie am Arbeitsblatt oder Tisch nicht herunterhängt, so dass sie von den Kindern gezogen, gestreift und unwillkürlich herausgezogen werden könnte.

WARNUNG



Verletzungsgefahr. Dicht verschlossenes Geschirr kann explodieren. Vor dem Erwärmen in der Mikrowelle müssen verschlossene Behälter geöffnet und Kunststoff-Beutel durchstochen werden.

Materialien, die in der Mikrowelle verwendet dürfen und Materialien, die zu vermeiden sind.

Manches nichtmetallisches Geschirr kann beim Einsatz in der Mikrowelle gefährlich sein. Bei Bedenken können Sie das Geschirr prüfen, indem Sie folgenderweise vorgehen:

Eignungstest:

- 1 Füllen Sie ein mikrowellengeeignetes Gefäß sowie das zu prüfende Gefäß mit einer Tasse (250 ml) kaltem Wasser.
- 2 Stellen Sie das Gerät auf maximale Leistung und kochen Sie das Wasser eine Minute lang.
- 3 Fassen Sie das Geschirr vorsichtig an. Ist das Geschirr heiß, ist es für die Mikrowelle ungeeignet.
- 4 Die Garzeit darf eine Minute nicht überschreiten.

Materialien, die in der Mikrowelle nicht verwendet dürfen

Art des Geschirrs	Bemerkungen
Aluschale	Kann elektrischen Lichtbogen hervorrufen. Legen Sie das Gericht in ein für die Mikrowelle geeignetes Geschirr.
Pappschachtel mit Metallgriff	Kann elektrischen Lichtbogen hervorrufen. Legen Sie das Gericht in ein für die Mikrowelle geeignetes Geschirr.
Metall oder Geschirr mit Metallrahmen	Metall schirmt das Gericht vor Mikrowellen-Energie ab. Der Metallrahmen kann elektrischen Lichtbogen hervorrufen.
Metallverschlüsse - verdreht	Können elektrischen Lichtbogen und Brand in der Mikrowelle hervorrufen.
Papiertüten	Können Brand in der Mikrowelle hervorrufen.
Plastikschaumstoff	Der Plastikschaumstoff kann schmelzen oder die darin befindliche Flüssigkeit verunreinigt werden, wenn dieser Stoff hoher Temperatur ausgesetzt wird.
Holz	Das Holz trocknet aus und kann springen oder brechen, wenn es in der Mikrowelle verwendet wird.

Materialien, die in der Mikrowelle verwendet dürfen

Art des Geschirrs	Bemerkungen
Alufolie	Nur als Abdeckung. Kleine, glatte Teile dürfen zur Abdeckung dünner Fleisch- oder Geflügelstücke verwendet werden, um dadurch die Überhitzung zu vermeiden. Es kann Lichtbogen hervorgerufen werden, wenn die Alufolie zu nah an der Wand der Mikrowelle liegt. Die Folie muss mindestens 2,5 cm von den Wänden der Mikrowelle entfernt liegen.
Bräunungsgeschirr	Halten Sie sich an Empfehlungen des Herstellers. Der Schüsselboden soll mind. 5mm über dem Drehteller sein. Falsche Verwendung kann zum Springen des Drehtellers führen.
Tischgeschirr	Nur mikrowellengeeignetes Geschirr. Halten Sie sich an Empfehlungen des Herstellers. Verwenden Sie kein beschädigtes Geschirr.
Gläser	Nehmen Sie immer den Deckel ab. Stellen Sie zum Erwärmen von Gerichten nur eine optimale Temperatur ein. Die meisten Gläser sind temperaturempfindlich und können zerbrechen.

GESCHIRR

Glasgeschirr	Verwenden Sie in der Mikrowelle nur hitzebeständiges Geschirr. Vergewissern Sie sich, dass das Geschirr keine Metallbestandteile hat. Verwenden Sie kein beschädigtes Geschirr.
Garbeutel für die Mikrowelle	Halten Sie sich an Empfehlungen des Herstellers. Mit Metallverschlüssen nicht schließen.
Papierteller und Papierbecher	Einschneiden, damit der Dampf entweichen kann. Verwenden Sie Papiergeschirr nur für schnelles Garen/Erwärmen. Lassen Sie die Mikrowelle beim Garen nicht ohne Aufsicht.
Küchentücher	Verwenden Sie Küchentücher beim Erwärmen nur zur Abdeckung, um das Fett aufzusaugen. Verwenden Sie Papiertücher nur für schnelles Erwärmen unter ständiger Aufsicht.
Pergamentpapier	Verwenden Sie es nur zur Abdeckung, um Spritzer zu vermeiden oder als Verpackung beim Dampfgaren.
Kunststoffe	Nur mikrowellene geeignetes Geschirr. Sie müssen mit dem Etikett „für Mikrowellen geeignet“ versehen sein. Manche Kunststoffbehälter werden weich, wenn das Gericht von innen erhitzt wird. „Garbeutel“, und dicht verschlossene Kunststoffbeutel müssen eingeschnitten, perforiert oder mit einem Entlüfter nach Angaben des Herstellers auf der Verpackung ausgestattet werden.
Kunststoffverpackung	Nur mikrowellene geeignetes Geschirr. Verwenden Sie es zur Abdeckung des Gerichts beim Garen, um die Feuchtigkeit zu erhalten. Vermeiden Sie Situationen, in denen die Kunststoffverpackung mit dem Gericht in Berührung kommt.
Thermometer	Nur mikrowellene geeignetes Geschirr. (Fleisch- und Zuckerthermometer).
Wachspapier	Verwenden Sie es nur zur Abdeckung, um Spritzer zu vermeiden und die Feuchtigkeit zu erhalten.

Stoff, aus dem das Geschirr hergestellt ist	Mikrowellen	Grill	Combi-Modus
Hitzebeständiges Glasgeschirr	JA	JA	JA
Nicht hitzebeständiges Glasgeschirr	NEIN	NEIN	NEIN
Hitzebeständige Keramik	JA	NEIN	NEIN
Mikrowellene geeignetes Geschirr aus Kunststoffen	JA	NEIN	NEIN
Küchenpapier	JA	NEIN	NEIN
Metallgeschirr	NEIN	JA	NEIN
Grillrost (Ausstattung der Mikrowelle)*	NEIN	JA	NEIN
Alufolie und Alubehälter	NEIN	JA	NEIN

* In ausgewählten Modellen vorhanden.

EINSTELLUNGEN DER MIKROWELLE

Beschreibung der Mikrowellenausstattung

Nehmen Sie die Mikrowelle und das Zubehör aus dem Karton bzw. dem Mikrowelleninnerraum. Ihre Mikrowelle ist mit folgender Ausstattung ausgeliefert worden:

Drehteller	1
Rollenring	1
Gebrauchsanweisung	1

- A) Bedienfeld
- B), C) Rollenring
- D) Drehteller
- E) Sichtfenster
- F) Dichtung
- G) Sicherheitsverriegelung

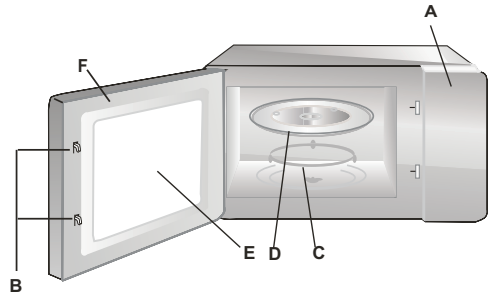

INSTALLATION DES DREHTELLERS

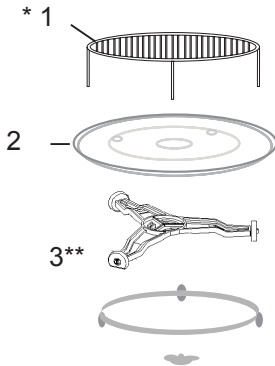

- 1 Drücken Sie nie auf den Drehteller bzw. legen Sie diesen nicht mit dem Boden nach oben.
- 2 Verwenden Sie beim Garen immer den Drehteller und Drehring.
- 3 Legen Sie alle Gerichte zum Garen oder Erwärmen immer auf den Drehteller.
- 4 Sollte der Drehteller zerspringen oder brechen, setzen Sie sich mit dem nächstgelegenen autorisierten Servicedienst in Verbindung.

Ausstattungs-elemente:

1. Grillrost
2. Drehschüssel
3. Drehbolzen

* In ausgewählten Modellen vorhanden. **Achtung:** Der Grillrost, der zur Ausstattung der Mikrowelle gehört, soll nur im GRILL-Modus verwendet werden. Legen Sie den Grillrost auf den Drehteller.

** Der Drehring kommt in zwei Versionen, je nach dem Modell, vor. Sie können durcheinander nicht ersetzt werden.

MONTAGEANLEITUNG

- Entfernen Sie alle Verpackungsmaterialien und sonstige Verpackungselemente.
- Prüfen Sie die Mikrowelle auf eventuelle Schäden wie Dellen, Verschiebungen oder Risse der Tür.
- Entfernen Sie alle Schutzfolien von der Oberfläche des Küchenschrankes.
- Installieren Sie die Mikrowelle nicht, wenn diese beschädigt ist.



Entfernen Sie auf keinen Fall den hellbraunen Glimmerdeckel, der mit Schrauben im Garraum befestigt ist, um das Magnetron freizulegen.

Installation

1. Das Gerät ist ausschließlich für den Einsatz im Haushalt bestimmt.
2. Das Gerät darf nur nach dem vorher erfolgten Einbau im Küchenschrank benutzt werden*.
3. Die Hinweise zur Montage im Küchenschrank entnehmen Sie dem "Montageanleitung"*.
4. Das Gerät sollte in einem Küchenschrank mit einer Breite von 60 cm und in einer Höhe von 85 cm über dem Küchenboden installiert werden*.

Die Gerätefüße dürfen nicht abgenommen werden*.

Die Lufteinlass- und -auslassöffnungen können Schäden der Mikrowelle verursachen. Stellen Sie das Gerät möglichst weit entfernt von Radio- und Fernsehgeräten auf. Der Betrieb der Mikrowelle kann Störungen des Radio- oder Fernsehempfangs hervorrufen.

2. Stecken Sie den Stecker des Gerätes in die Standard-Haushaltssteckdose. Achten Sie darauf, dass Spannung und Frequenz mit den auf dem Typenschild angegebenen Daten übereinstimmen.

WARNUNG: Installieren Sie das Gerät nicht über dem Kochfeld oder einem anderen wärmeerzeugenden Gerät. Sollte eine solche Installation erfolgen, kann dies zu Schäden und zum Verlust der Garantierechte führen.

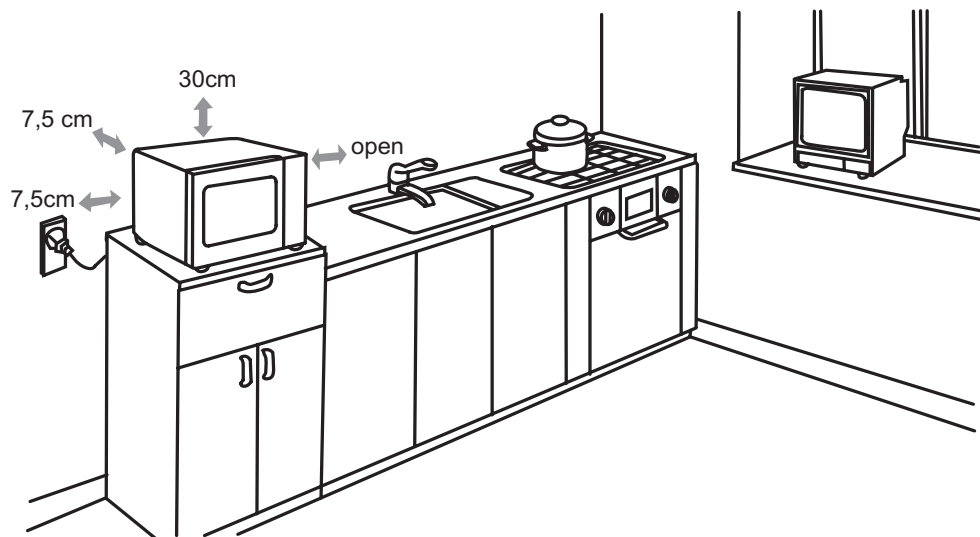

**Die zugänglichen
Flächen können beim
Betrieb heiß sein.**



* Gilt für die Einbaugeräte

Dieses Mikrowellengerät wurde zur Einstellung der Parameter beim Garen oder Aufwärmen mit moderner elektronischer Steuerung ausgestattet.

BEDIENTAFEL

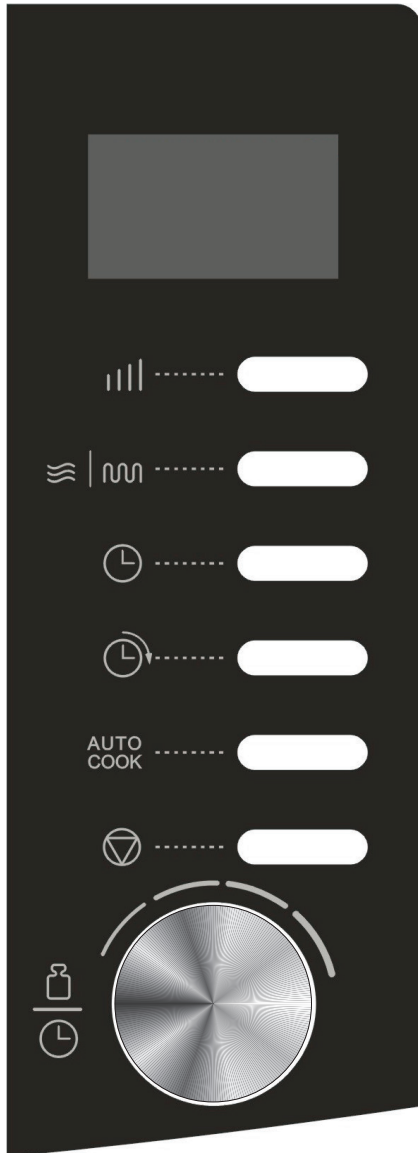

Zeigt die Garzeit, die Leistung, die Hinweise und die aktuelle Uhrzeit an.



Die Taste mehrmals drücken, um die Leistungsstufe fürs Garen in der Mikrowelle einzustellen.



Dient zum Auswählen des Grill-Modus oder eines Programms, das verschiedene Funktionen vereint.



Dient zur Einstellung der aktuellen Uhrzeit.



Dient zur Verzögerung des Programmstarts.



Dient zur Einstellung des automatischen Garvorgangs.



Dient zum Zurücksetzen der zuvor vorgenommenen Einstellungen und der Mikrowelle, bevor ein Garprogramm ausgewählt wird.

Einmal drücken, um das Garprogramm momentan einzustellen, oder zweimal drücken, um das Garprogramm zurückzusetzen.

Dient ebenfalls zum Wählen der Kindersicherung.



Dient zur Einstellung der aktuellen Uhrzeit oder der Garzeit. Dient zur Bestimmung von Gewicht der Speisen.









Drücken, um den Garvorgang zu starten oder den Vorgang Schnelles Garen zu wählen.

Nach dem Drücken einer Taste ertönt jeweils ein Signalton als Bestätigung.

EINSTELLUNG DER UHRZEIT

Beispiel: Einstellung der aktuellen Uhrzeit auf 8:30 Uhr.

1. Die Taste  einmal oder zweimal drücken, um den 12-Stunden-Modus oder den 24-Stunden-Modus für die Anzeige der Uhrzeit zu wählen.
2. Den Drehregler  drehen, bis im Display als Stundenanzeige die Ziffer 8 erscheint.
3. Die Taste  einmal drücken.
4. Den Drehregler  drehen, bis im Display als Minutenanzeige die Ziffer 30 erscheint.
5. Die Taste , erneut drücken, um die Einstellung zu bestätigen.

Hinweis: Beim Garen kann die Taste , gedrückt werden, um die aktuelle Uhrzeit zu prüfen.



GAREN MIT DER MIKROWELLE

Nur Garen in der Mikrowelle - Die maximale Garzeit beträgt 95 Minuten.





Die gewünschte Mikrowellenleistung wählen, indem die Taste  :

Die Taste drücken	Mikrowellenleistung
einmal	100%
zweimal	80%
dreimal	60%
viermal	40%
fünfmal	20%
sechsmal	00%

Beispiel: Garen über 5 Minuten bei einer Leistung von 60%.



1. Die Taste  mehrmals im Stand-By-Modus drücken, um die gewünschte Mikrowellenleistung zu wählen.
2. Den Drehregler  auf 05:00 stellen.
3. Die Taste  drücken.

Hinweis:

1. Um das Garen für einen Moment zu unterbrechen, die Taste  einmal drücken und anschließend die Taste , drücken, um den Garvorgang fortzusetzen; oder die Taste , zweimal drücken, um den Garvorgang ganz abzubrechen.
2. Nach Ablauf der Garzeit wird im Display END angezeigt und alle zwei Minuten ertönt ein Signalton. Um die Meldung END zu löschen, die Taste  drücken oder die Tür vor dem Starten einer anderen Garfunktion öffnen. (Die Hinweise 1 und 2 beziehen sich auch auf andere Garprogramme.)





SCHNELLER START

SDient zum schnellen Einschalten der Mikrowelle. Die maximale Garzeit beträgt 10 Minuten.

Die Taste , mehrmals drücken, um die Garzeit einzustellen. Umgehend beginnt die Mikrowelle mit dem Garen bei voller Leistung. Beim Garen kann die Garzeit mit jedem weiteren Drücken der Taste  um weitere 30 Sekunden verlängert werden.

STARTVERZÖGERUNG



Dient zur Verzögerung des Programmstarts. Mal angenommen, dass es zurzeit 11:10 Uhr ist und das Garen in der Mikrowelle um 11:30 Uhr beginnen sollte. Dabei sollte man folgenderweise vorgehen:

1. Das Garprogramm einstellen.
2. Die Taste  drücken.
3. Den Drehregler  drehen, bis im Display als Stundenanzeige die Ziffer 11 erscheint.
4. Die Taste .
5. Den Drehregler  drehen, bis im Display als Minutenanzeige die Ziffer 30 erscheint.
6. Mit der Taste , bestätigen.

Hinweis:

1. Die eingestellte Uhrzeit für die Verzögerung des Programmstarts kann geprüft werden, indem die Taste  gedrückt wird

2. Um die eingestellte Uhrzeit ertönt ein Tonsignal und damit beginnt die eingestellte Garzeit.

3. Um diese Funktion abzubrechen, die Taste , drücken und anschließend die Taste  drücken.

4. Es ist nicht möglich, die Verzögerung des Programmstarts beim Auftauen nach Gewicht und beim Schnellen Start anzuwenden.

GRILLEN

Die Grill-Funktion ist für die Zubereitung von dünnen Fleischscheiben, Steaks, Kotelets, Schaschliks, Würstchen und Hähnchen am besten geeignet. Die maximale Garzeit beträgt 95 Minuten.

Beispiel: Grillen über 12 Minuten.

1. Im Stand-By-Modus die Taste  |  einmal drücken.

2. Den Drehregler , drehen, bis die gewünschte Zeit angezeigt wird.

3. Die Taste  drücken.

MIKROWELLE + GRILL

Die maximale Garzeit beträgt 95 Minuten.

VARIANTE 1

30% der Gesamtdauer - Garen mit der Mikrowelle, 70% der Gesamtdauer - Grillen. Geeignet für die Zubereitung von Fischen oder Aufläufen.

Beispiel: Mal angenommen, dass das Garen in der VARIANTE 1 über 25 Minuten für die Zubereitung eines Gerichts erforderlich ist. Dabei sollte man folgenderweise vorgehen:

1. Die Taste  drücken

2. Die Taste  |  zweimal drücken.

3. Den Drehregler , auf 25:00 stellen.

4. Die Taste  drücken

VARIANTE 2



55% der Gesamtdauer - Garen mit der Mikrowelle, 45% der Gesamtdauer - Grillen. Geeignet für die Zubereitung von Omeletten, Bratkartoffeln und Geflügel. Beispiel: Mal angenommen, dass das Garen in der VARIANTE 2 über 12 Minuten für die Zubereitung eines Gerichts erforderlich ist. Dabei sollte man folgenderweise vorgehen:

1. Die Taste  drücken.
2. Die Taste  |  dreimal drücken
3. Den Drehregler  auf 12:00 stellen.
4. Die Taste  drücken.

AUFTAUEN NACH GEWICHT

Die Mikrowelle ermöglicht das Auftauen von verschiedenen Lebensmitteln nach dem vorgegebenen Gewicht. Die Auftauzeit und die Leistungsstufe werden nach der Eingabe der Kategorie der Speise und des Gewichts automatisch eingestellt. Das zulässige Gewicht von Lebensmitteln liegt zwischen 100 Gramm bis 1800 Gramm.

Beispiel: Auftauen von Garnelen.

1. Die eingefrorenen Garnelen in die Mikrowelle legen und die Tür schließen.
2. Den Drehregler  gegen den Uhrzeigersinn drehen, um den Modus Auftauen zu wählen.
3. Den Drehregler , drehen, um das Gewicht einstellen zu können.
4. Die Taste  drücken.

Hinweis: Nach einiger Zeit wird der Vorgang von der Mikrowelle automatisch eingestellt und es ertönt ein Tonsignal als Hinweis, dass die Speise gewendet werden muss. Danach die Tür schließen und die Taste  drücken, um das Auftauen fortzusetzen.

KINDERSICHERUNG

Die Kindersicherung schützt vor unvorsichtiger Nutzung der Mikrowelle durch Kinder ohne Aufsicht. Die Mikrowelle darf nicht genutzt werden, wenn die Kindersicherung aktiv ist. Im Display erscheint das Symbol der Kindersicherung.



Vorgehen zum Einschalten: Im Stand-By-Modus oder bei Verzögerung des

Programmstarts die Taste  drücken und 3 Sekunden gedrückt halten. Dann ertönt ein Tonsignal und im Display erscheint das Symbol der Kindersicherung.

Vorgehen zum Ausschalten: Die Taste STOP/CANCEL drücken und 3 Sekunden gedrückt halten, bis das Symbol der Kindersicherung im Display erlischt.

AUTOMATISCHES GAREN

Im Modus Automatisches Garen muss weder die Garzeit noch die Leistung eingestellt werden. Es reicht aus, wenn die Art und das Gewicht der Speise bestimmt werden. Beispiel: Zubereitung von 400 Gramm Fisch.

1. Im Stand-By-Modus die Taste  drücken, um den Code für die Speise zu wählen.
2. Den Drehregler , drehen, um das Gewicht von 400 Gramm einzugeben.
3. Die Taste  drücken.

Menu für automatisches Garen

Menu Code	Menus	
1	Milch/Kaffee (200ml/ Tasse)	<ol style="list-style-type: none"> 1. Den Drehregler WEIGHT/TIME drehen, um das Gewicht für die Speise einzugeben. 2. Beim automatischen Garen hängt das Endergebnis von solchen Faktoren wie Form und Größe der jeweiligen Speise, individuelle Vorlieben in Bezug auf die Zubereitung bestimmter Speisen oder sogar Platzierung der Speise in der Mikrowelle ab. Sollte das Ergebnis nicht ganz zufriedenstellend sein, sollte die Garzeit entsprechend angepasst werden. 3. Bei der Zubereitung von Spaghetti muss etwas vorgekochtes Wasser dazugegeben werden. 4. Beim Garen von Hähnchen, Rindfleisch/ Lammfleisch, Schaschliks wird mitten in der Garzeit gestoppt und es ertönt ein Tonsignal als Hinweis, dass man die Speise wenden kann, damit gleichmäßiges Garen sichergestellt werden kann und die Mikrowellentür schließen kann.
2	Reis (g)	
3	Spaghetti (g)	
4	Kartoffeln (230g)	
5	Automatisches Erwärmen (g)	
6	Fisch (g)	
7	Hähnchen (g)	
8	Rindfleisch/ Lammfleisch (g)	
9	Schaschliks (g)	

BESEITIGUNG VON FEHLERN

DE

Die Mikrowelle verursacht Störungen beim Fernsehempfang.	Es kann zur Störungen des Radio-bzw. Fernsehempfangs kommen, wenn die Mikrowelle betrieben wird. Eine ähnliche Erscheinung kommt auch im Falle kleinerer Haushaltsgeräte wie Mixer, Staubsauger und Ventilatoren vor. Es ist eine normale Erscheinung.
Die Mikrowelle leuchtet schwach.	Beim Kochen mit niedriger Leistung kann das Licht schwächer werden. Es ist eine normale Erscheinung.
Der Dampf sammelt sich an der Tür, heiße Luft tritt aus den Entlüftungsöffnungen aus.	Beim Garen kann Dampf entweichen. Die größere Menge entweicht über Entlüftungsöffnungen. Eine gewisse Menge kann sich aber an einer kühleren Stelle wie die Gerätetür ansammeln. Es ist eine normale Erscheinung.

Fehler	Mögliche Ursache	Beseitigung
Die Mikrowelle lässt sich nicht starten.	Das Netzkabel ist nicht richtig angeschlossen.	Den Stecker aus der Steckdose ziehen und nach 10 Sekunden wieder stecken.
	Sicherung durchgebrannt oder Sicherheitsschalter hat reagiert.	Die Sicherung austauschen oder den Schalter anschalten (Reparatur nur durch den Servicedienst)
	Problem mit der Steckdose	Die Steckdose mit anderen elektrischen Geräten prüfen.
Die Mikrowelle wärmt nicht.	Die Tür ist nicht richtig geschlossen.	Die Tür gut schließen.
Das Drehgestell macht Lärm beim Betrieb der Mikrowelle.	Der Drehring oder Mikrowellenboden ist verschmutzt.	Siehe: "Wartung der Mikrowelle"

REINIGUNG

Vergewissern Sie sich vor der Reinigung, dass die Mikrowelle vom Stromnetz getrennt ist.

- a) Nach Gebrauch reinigen Sie den Garraum der Mikrowelle mit einem leicht nassen Tuch.
- b) Reinigen Sie die Zubehörteile wie üblich mit Wasser mit etwas Spülmittel.
- c) Reinigen Sie den Türrahmen, Türdichtungen und andere nahe liegende Teile vorsichtig mit einem weichen Tuch. Für die Reinigung der Türoberfläche und der Mikrowelle verwenden Sie nur milde, nicht abrasive Seifen oder Reinigungsmittel, die mit Schwamm oder einem weichem Tuch aufzutragen sind.

Bei der Reinigung der Gastür verwenden Sie weder scharfe Schleifmittel noch scharfe Metallreiniger, denn dies kann zu Rissen auf der Oberfläche und Schäden der Glasscheibe führen.

Bei der Reinigung des Garraums sollte man folgenderweise vorgehen: Geben eine halbe Zitrone in die Schüssel, gießen Sie 300 ml Wasser dazu und schalten Sie die Garfunktion bei maximaler Leistung 100% für 10 Minuten ein.

Nach der Reinigung trennen Sie die Mikrowelle vom Netz und wischen Sie den Garraum mit einem weichen, trockenen Tuch.

Garantie

Garantieleistungen laut Garantieschein.

Der Hersteller übernimmt keine Haftung für Schäden, die durch einen unsachgemäßen Betrieb des Produktes entstehen.

Erklärung des Herstellers

Der Hersteller erklärt hiermit, dass das Gerät die grundlegenden Anforderungen erfüllt, die in den nachfolgend genannten Europäischen Richtlinien angeführt werden:

- Niederspannungsrichtlinie - **2006/95/EG**,
- Richtlinie über Elektromagnetische Verträglichkeit - **2004/108/EG**,
- *Ökodesign-Richtlinie* **2009/125/EG**,

und dass das Erzeugnis deshalb mit dem -Zeichen gekennzeichnet und für das Gerät eine Übereinstimmungserklärung ausgestellt wurde, die den Marktaufsichtsorganen zur Verfügung gestellt wurde.

THANK YOU FOR PURCHASING AN AMICA APPLIANCE

EN

DEAR CUSTOMER,

Your Amica appliance is exceptionally easy to use and extremely efficient. Before being packaged and leaving the manufacturer, the appliance was thoroughly checked with regard to safety and functionality.

Before using the appliance, please read these Operating Instructions carefully

Symbols appearing in these instructions have the following meaning:



Important information concerning proper operation of the appliance and your personal safety.



Tips on how to use the appliance.



Risks resulting from improper operation of the appliance. Activities that must be performed by a qualified technician.



Information on how to protect the environment.



This indicates actions that must not be performed by the user.

CONTENTS

SPECIFICATION	22
PRECAUTIONS	23
SAFETY INSTRUCTIONS FOR USE	24
DISPOSING/SCRAPPING OF USED EQUIPMENT	28
INSTALLING THE PROTECTIVE CIRCUIT	29
COOKWARE	30
SETTING UP YOUR MICROWAVE OVEN	32
TURNTABLE INSTALLATION	32
INSTALLING THE APPLIANCE	33
OPERATION	34
TROUBLESHOOTING	40
CLEANING	40
WARRANTY AND AFTER-SALE SERVICES	41
INSTALLATION MANUAL	162

SPECIFICATION

Model	EMW 13184 E
Power supply	230V~ / 50Hz
Operating frequency [MHz]	2450
Noise level [dB(A) re 1pW]	51
Power Consumption [W]	1200
Nominal output power of microwaves [W]	800
Nominal output power of grill	1000
Oven capacity [l]	20
Turntable diameter [mm]	245
External Dimensions (H x W x D) [mm]	290 x 452 x 368
The oven is a built-in appliance	√
Net weight [kg]	12,5



The appliance is designed for household use only.

The manufacturer reserves the right to introduce changes, which do not affect operation of the appliance.



The pictures in this operating instructions are for illustration only. Full list of the appliance accessories may be found in an appropriate section of this operating instructions.

PRECAUTIONS



TO AVOID POSSIBLE OVER-EXPOSURE TO MICROWAVE ENERGY



Do not attempt to operate the oven with the door open, because it may cause harmful exposure to microwave energy. Do not disable the safety interlocks, or attempt to circumvent them.



Do not place anything between the front surface of the oven and the door or allow dirt or detergent residue to gather on sealing surfaces.



Do not operate the oven if it is damaged. It is particularly important that the oven door is properly closed and that there is no damage to:

1 door (dents, cracks)

2 hinges and locks (broken, cracked or loose)

3 door seals and sealing surfaces



Any adjustments, maintenance or repairs should only be entrusted to the manufacturer's properly qualified service personnel. In particular, the work associated with removing the cover that protects the user against microwave radiation.



Keep the appliance and its power cord away from children under 8 years old.



Microwave oven should not be placed in a cabinet*



WARNING: The appliance and its accessible parts become hot during use. Avoid contact with hot parts. Children under the age of 8, should be kept away from the appliance, unless supervised by an adult person;



Do not clean the appliance with steam



Surfaces of the cabinet may become hot when the oven is operating;

* applies to oven models that are not built-in appliances

READ CAREFULLY AND KEEP FOR FUTURE REFERENCE



To reduce the risk of fire, injury to people or exposure to excessive microwave energy when using the appliance, please observe the following basic safety rules:



Read the Operating Instructions before using the appliance.



Close supervision is needed to reduce the risk of fire inside the oven chamber.



Use this appliance only for its intended purpose as described in the manual. Do not use corrosive chemicals in the appliance. Oven is specifically designed for heating or cooking food. It is not intended for industrial or laboratory use.



WARNING: When the appliance is used in a combined mode, children can use the microwave oven only under adult supervision due to the high temperatures generated;



WARNING: Liquids and other foodstuffs may not be heated in sealed containers as the containers could explode;



WARNING: This appliance can be used by children aged 8 years and older or by persons with physical, mental or sensory handicaps, or by those who are inexperienced or unfamiliar with the appliance, provided they are supervised or have been instructed how to safely use the appliance and are familiar with risks associated with the use of the appliance. Ensure that children do not play with the appliance. Cleaning and maintenance of the appliance should not be performed by children unless they are 8 years or older and are supervised by a competent person.



Use only cookware that is suitable for use in microwave ovens;



When heating food in plastic or paper containers, pay special attention to the microwave oven as containers may ignite;

 If you see smoke or fire, turn off the appliance or unplug it from power and keep the door closed until the flames are smothered;

Microwave heating of beverages can cause delayed boiling, therefore care should be taken when handling the container;

 Cleaning instructions for door seals and adjacent parts may be found in an appropriate section of this operating instructions.

 The oven must be cleaned regularly. Remove any deposits of food and leftovers

 Neglecting to keep the oven clean can damage the surface, which may adversely affect the durability of the appliance and cause dangerous situations

 Important! If the power cord is damaged, it should be replaced by the manufacturer or specialist repair centre or a qualified person in order to avoid danger.

 Before using the oven, test heat the grill heater (smoke can be given off through ventilation grid):

- switch on the ventilation in the room or open a window,
- set the oven to heat the grill heater only for about 3 minutes without heating food.

 Oven must be placed on flat a surface.

 Turntable and rotating trolley unit should be in the oven during cooking. Carefully put cooked food on the turntable, and handle it carefully to avoid any breakage.

 Improper use of the browning plate may cause cracking of the turntable due to the high temperature.

 Only use bags for cooking in microwave ovens, which are correct size.

 Microwave oven has several in-built circuit breakers to prevent emission of radiation, while the door is open. Do not tamper with these circuit breakers.

SAFETY INSTRUCTIONS FOR USE

EN



Do not operate the oven when empty. Operating the oven without food or dish with very low water content may result in fire, carbonization, arcing and damage to the internal chamber shell.



Do not cook food directly on the turntable. Excessive local heating of turntable may cause its rupture.



Do not heat baby bottles or baby food in the microwave. Uneven heating may occur and cause physical injury.



Do not use narrow-necked containers such as bottles for syrups.



Do not fry in deep fat in the microwave.



Do not do home canning in a microwave oven because not always the entire contents of pot reaches boiling point.



Do not use microwave oven for commercial purposes. This appliance is intended for use at home or in facilities, such as*: kitchen for employees; in shops, offices and other working environments, use by the customers of hotels, motels and other residential facilities, in rural residential buildings, in the accommodation facilities*;



In order to avoid delayed boiling of hot liquids and beverages and the risk of burns, stir the liquid before placing the container in the oven and again in the middle of cooking time. Then leave the container in the oven for a short time and stir again before removing from oven chamber.



Do not forget that there is a dish in the microwave oven to avoid burning due to excessive cooking.



When the appliance is used in a combined mode, children can use the microwave oven only under adult supervision the high temperatures generated;

SAFETY INSTRUCTIONS FOR USE

27



This appliance is not intended for use by persons (including children) with physical, mental or sensory handicaps, or by persons inexperienced or unfamiliar with the appliance, unless under supervision or in accordance with the instructions as communicated to them by persons responsible for their safety. Children shall not play with the appliance.



Do not overcook dishes



Do not use the oven for storage. Do not store flammable objects inside the microwave oven, such as bread, cookies, paper products, etc. If lightning hits the power line, the oven may switch on automatically.



Remove the wire clamps and metal fixtures from containers / paper or plastic bags before placing them in the oven.



Microwave oven must be grounded. Only connect to a wall socket with the proper protective conductor. See "Installing the protective circuit."



Some products, such as whole eggs (boiled or fresh), water, oil or grease, sealed containers and closed glass jars may explode and therefore should not be heated in the oven.



Operating the microwave oven should be done with adult supervision at all times. Do not allow children to play with the appliance or have access to the controls.



Do not operate the oven when its terminal strip or plug is damaged, it is not working properly, or if it has been damaged or dropped.



Do not cover or block the air vents on the oven.

* Applicable to microwave ovens with grill

SAFETY INSTRUCTIONS FOR USE

EN



Do not store or use the oven outdoors.



Do not use the microwave oven near water, near the kitchen sink, in a damp room or near a swimming pool.



Do not immerse the power cord or plug in water.



Keep cord away from heated surfaces.



Do not allow the connection cord hanging over the edge of a table or counter.



The appliance must be used with mounted decorative frame*



The inner cavity surface is hot after use of the microwave oven.



Regularly check the oven and its power cord for damage. If there is any damage, do not use the oven

DISPOSING/SCRAPPING OF USED EQUIPMENT



UNPACKING



During transportation, protective packaging was used to protect the appliance against any damage. After unpacking, please dispose of all elements of packaging in a way that will not cause damage to the environment.

All materials used for packaging the appliance are environmentally friendly; they are 100% recyclable and are marked with the appropriate symbol.

Important! During unpacking, keep the packaging material (polyethylene bags, polystyrene pieces, etc.) out of reach of children.



DISPOSAL OF THE APPLIANCE



At the end of its useful life, this product must not be disposed of with normal municipal waste. Instead, it should be taken to an electronic waste collection and recycling point. It is indicated by the symbol on the product itself, or on the Operating Instructions or packaging.

The materials used in making of this appliance can be reused, as indicated. By reusing or recycling the materials or parts, you will be playing an important part in protecting our environment.

Information about the relevant disposal points for worn-out electrical goods is available from your local authorities.

* applicable to built-in appliances

INSTALLING THE PROTECTIVE CIRCUIT

DANGER

Danger of electric shock when touched, some internal components may cause serious injury or death. Do not disassemble this appliance.

WARNING

Electric shock hazard. Improper use of earthing can cause electric shock. Do not insert the plug into the socket before the appliance is properly installed and grounded.

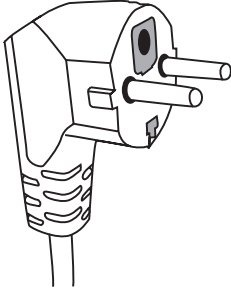

This appliance must be grounded. In the event of a short-circuit, earthing reduces the risk of electric shock. The appliance is equipped with earthing wire with an appropriate plug. The plug should be inserted into a properly installed and grounded outlet.

If you do not completely understand earthing instruction or you are unsure whether the appliance is properly grounded, please contact a qualified

electrician or service technician.

If you must use an extension cord, use only a three-wire extension with an earthing connector. The manufacturer shall not be liable for damage or injury resulting from connecting the microwave oven to a power source without a protective circuit or with a malfunctioning protection circuit.

A short power cord is provided to reduce the risk resulting from becoming entangled or tripping over a long cord.

If you use the extension cord:

- Extension cord must be capable of withstanding nominal current required by the appliance.
- Extension cord must be 3-wire with earthing,
- Extension cord should be so arranged as not to be hung by the table top where it could be pulled by children, or caught inadvertently.

WARNING



Risk of injury. Tightly closed containers may explode. Closed containers must be opened and plastic bags pierced before cooking.

Materials that can be used and materials to be avoided in the microwave oven.

The use of some non-metallic cookware may not be safe in the microwave oven. If in doubt, you can check the cookware following this procedure.

Checking the cookware:

- 1 Fill the microwave-safe cookware with 1 cup of cold water (250 ml), and do the same with the test cookware.
- 2 Operate the oven with the maximum power for 1 minute.
- 3 Carefully touch the test cookware. If the test cookware is hot, do not use it in the microwave oven.
- 4 Do not exceed 1 minute cooking time.

Materials that cannot be used in a microwave oven

Type of cookware	Comments
Aluminium tray	May cause an electric arc. Transfer food to microwave-safe cookware.
Cardboard box with metal handle	May cause an electric arc. Transfer food to microwave-safe cookware.
Metal or cookware with metal frame	Metal shields the food from microwave energy. Metal frame can cause an electric arc.
Metal closure - tightened	May cause an electric arc and fire in the oven.
Paper bags	May cause a fire in the oven.
Plastic foam	Plastic foam may melt or contaminate the liquid in it when exposed to high temperatures.
Wood	Wood dries out when it is heated in the microwave oven and can crack or break.

Materials that can be used in a microwave oven

Type of cookware	Comments
Aluminium foil	Only as shielding. Small and smooth pieces can be used for the coating of thin pieces of meat or poultry, to prevent excessive cooking. Arc discharge may occur if the foil is too close to the oven walls. Film must be at least at a distance of 2.5 cm from the oven walls.
Browning plate	Observe the manufacturer's instructions. The bottom of the browning plate must be at least 5 mm above the turntable. Improper use may cause cracking of the turntable.
Dinner dishes	Suitable for microwave ovens only. Observe the manufacturer's instructions. Do not use cracked or chipped cookware.
Glass jars	Always remove the lid. Use only for heating food to a suitable temperature. Most glass jars are not heat resistant and may explode.
Glassware	Use only heat-resistant glassware in the microwave oven. Make sure that there are no metal frames. Do not use cracked or chipped cookware.

COOKWARE

Bags for microwave cooking	Observe the manufacturer's instructions. Do not seal with metal clamps.
Paper plates and cups	Cut through to allow the steam to escape. Use only for short cooking / heating. Do not leave the oven unattended while cooking.
Paper towels	Use to cover food to be heated to absorb fat. Use only for short cooking under constant surveillance.
Parchment paper	Use as a cover to prevent splashing or as a container for evaporation.
Plastics	Suitable for microwave ovens only. Should be labelled "for use in microwave ovens." Some plastic containers soften when the content is warmed up. Bags for microwave cooking and sealed plastic bags must be pierced or incised, or vented according to the directions on the package.
Plastic packaging	Suitable for microwave ovens only. Use to cover food during cooking in order to maintain moisture. Do not let plastic packing touch the food.
Thermometers	Suitable for microwave ovens only. (Temperature probes for meat and sugar).
Wax paper	Used as a covering to prevent splashing and to keep moisture.

Cookware material	Microwave	Barbecue grill	Combi Mode
Heat-resistant glass	YES	YES	YES
Regular glass	NO	NO	NO
Heat-resistant ceramics	YES	NO	NO
Microwave-safe plastic utensils	YES	NO	NO
Kitchen paper	YES	NO	NO
Metal container	NO	YES	NO
Metal rack (provided for the oven)*	NO	YES	NO
Aluminium foil and foil containers	NO	YES	NO

* Available on selected models

SETTING UP YOUR MICROWAVE OVEN

EN

Microwave oven accessories

Remove all packaging, both inside and outside the oven, before using the oven. The oven comes with the following accessories:

Turntable	1
Rotating trolley	1
Operating Instructions	1
Grilling rack	1*

- A) Control Panel
- B) System security lock - disconnects power to the oven when the door is opened during operation.
- C) Rotating trolley
- D) Turntable
- E) Door inner protecting shield
- F) Door

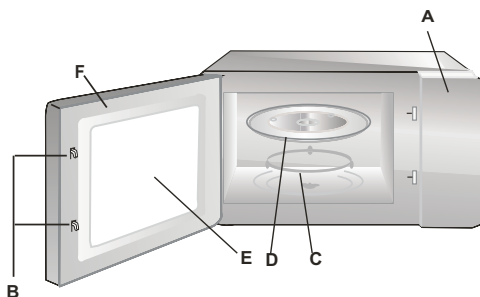

TURNTABLE INSTALLATION

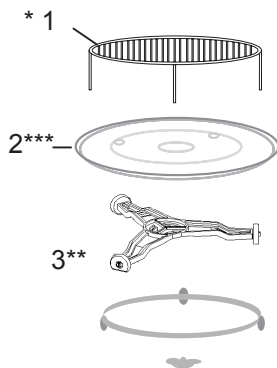

- 1 Never compress or place the turntable upside down.
- 2 When cooking, always use turntable and rotating trolley.
- 3 For cooking or heating always put the food on the turntable.
- 4 If the turntable breaks, please contact the nearest authorized service centre.

Individual fittings:

1. Grilling rack
2. Turntable
3. Rotating trolley

* Available on selected models **Note:** The grilling rack supplied with the appliance should only be used when the appliance is set to "GRILL". Place the rack on the turntable.

** Trolley is available in two versions, depending on the model. These are not interchangeable.

*** Turntable existing according to the model. In this case, put food on Your own plate and put into the microwave oven.

INSTALLING THE APPLIANCE

- Remove all packaging materials and components.
- Check the oven for damage such as dents or door misalignment or breakage.
- Remove any protective film from the surface of the cabinet.
- Do not install the oven if it is damaged.



Do not remove the light brown mica cover bolted into the recess in order to shield the microwave magnetron.

Installing

1. The appliance is designed for household use only.
2. The appliance can be used only after fitting in kitchen furniture.
3. For fitting instructions, please refer to "Installation guide"*
4. Microwave oven should be installed in a cabinet with a width of 60 cm and a height of 85 cm from the kitchen floor*.

Do not remove the legs located in the bottom of the appliance*.

Blocking the inlet and outlet openings may damage the microwave oven.

Place the oven as far away from radio and television as possible. Operating microwave oven may cause interference to radio and television reception.

2. Insert the oven power plug into a standard household wall socket.

Make sure beforehand whether voltage and frequency are the same as on the oven's rating plate.

WARNING: Do not install the oven on the gas hob or other heat producing appliance. In the event of such installation, the oven may be damaged and void the warranty.

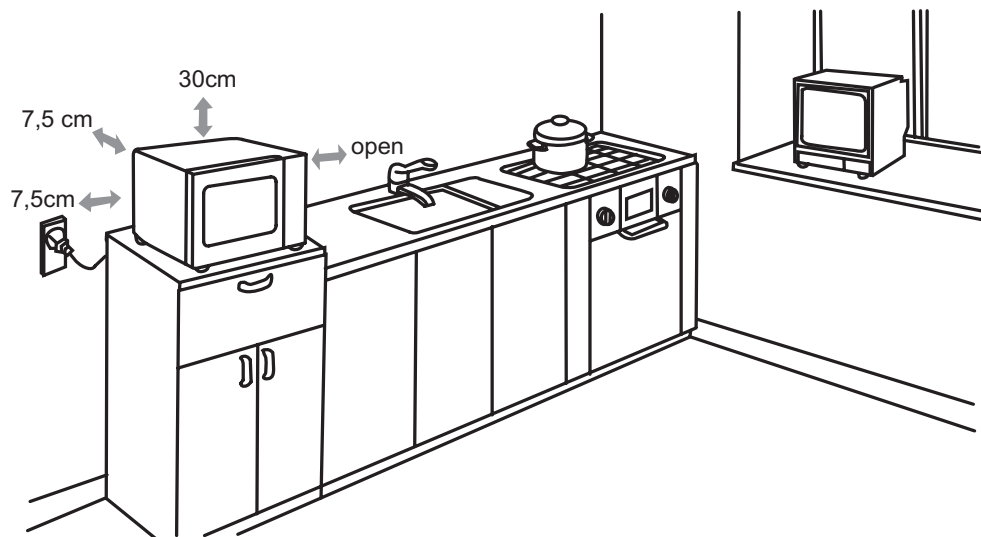

**Accessible surfaces
may become hot
during operation.**



* Applicable to built-in appliances

This microwave oven has a modern electronic programmer to adjust the parameters of cooking or reheating.

Control Panel

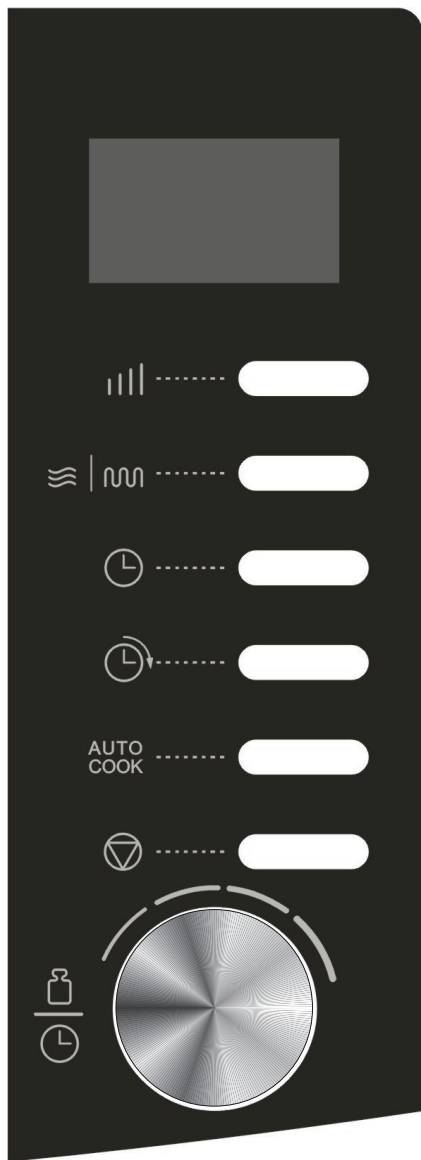

Cooking time, power, action indicators, and clock time are displayed.

 Touch this button a number of times to set microwave cooking power level.

 Press to set a grill or combination cooking program.

 Touch this button to set the oven clock.

 Touch to preset a cooking program start at an appoint time automatically.

AUTO COOK Touch to set auto cooking.

 Press to cancel setting or reset the oven before setting a cooking program. Press once to temporarily stop cooking, or twice to cancel cooking altogether. It is also used for setting child lock.





 Turn the dial to set the oven clock time or input cooking time. Turn the dial to set food weight.

 Press the dial to start cooking program or set quick start cooking program.

Each time a button is touched, a beep will sound to acknowledge the touch.

SETTING DIGITAL CLOCK

For example: Suppose you want to set the oven clock time to 8:30.

1. Press the  button once or twice to set clock in 12-hour cycle or in 24-hour cycle.
2. Turn  dial to indicate the hour digits 8.
3. Press  button once
4. Turn  to indicate the minute digit 30.
5. Press , button once to confirm the setting.

Note: During cooking, press , to check present time.

MICROWAVE COOKING

To cook with microwave power alone, the longest cooking time is 95 minutes.



Select power level by pressing the  :

Button (press)	Cooking power
Once	100%
Twice	80%
3 times	60%
4 times	40%
5 times	20%
6 times	00%

For example: Suppose you want to cook for 5 minutes at 60% of microwave power.

1. In standby mode, press  repeatedly to select cooking power.
2. Turn  to 05:00.
3. Press .



Note:

1. If you want to temporarily stop a cooking session, press the  once and then you can start the cooking again by press , or press the , twice to cancel the cooking program altogether.

2. After cooking program has finished, the buzzer will sound beeps once every 2 minutes with END showing on screen, press  or open oven door to clear that before setting another function. (Both note 1 and 2 are also available for other cooking program.)

QUICK START

This feature allows you to start the oven quickly. The longest cooking time is 10 minutes.

In standby mode, press the , button a number of times to set the cooking time, the oven starts working at full power level automatically. You can extend 30 seconds per time when cooking is in progress by pressing .

PRESET

Preset function allows the oven to start up in a later time. Suppose now the clock running at 11:10 and you want the oven to start cooking at 11:30.

1. Set a cooking program.

2. Press the  button



3. Rotate the  dial to enter hour digit 11.

4. Press the  button.

5. Rotate the  dial to enter minute digit 30.

6. Press , to confirm. .





Note:

1. When set, you can check the preset time by pressing the  button.
2. When it reaches the preset time, beeps can be heard to signal the preset cooking program begins.
3. To cancel the feature, touch , and then touch .
4. Weight Defrost and Quick Start can not be preset.

GRILL COOKING

Grill cooking is particularly useful for thin slices of meat, steaks, chops, kebabs, sausages and pieces of chicken. The longest cooking time is 95 minutes.

For example: Suppose you want to program grill cooking for 12 minutes.





1. In standby mode, press  |  button once.
2. Turn , until desired time is displayed.
3. Press  button.

MICROWAVE +GRILL

The longest cooking time is 95 minutes.

COMBINATION 1

30% time for microwave cooking, 70% for grill cooking. Use for fish and au gratin. For example: Suppose you want to set combination 1 cooking for 25 minutes.





1. Press  button.
2. Press  |  button twice.
3. Turn  to 25:00.
4. Press  button.

COMBINATION 2

55% time for microwave cooking, 45% for grill cooking. Use for pudding, omelets, baked potatoes and poultry.



For example: Suppose you want to set combination 2 cooking for 12 minutes.

1. Press  button.

2. Press  |  button for 3 times.
3. Turn  to 12:00.
4. Press  button.

WEIGHT DEFROST

The oven allows the defrosting of different foods based on the weight you entered. The time and the defrosting power are adjusted automatically once the weight is programmed. The food weight ranges from 100g to 1800g. For example: Suppose you want to defrost shrimp.

1. Place the shrimp to be defrosted into the oven and close the door.
2. Turn  dial anti-clockwise once to enter into defrosting mode.
3. Turn  dial to choose food weight.
4. Press  button.

Note: During defrosting program, the system will pause and sound beeps to remind user to turn over the food, then close door and press , to resume defrosting

CHILD LOCK



Use to prevent unsupervised operation of the oven by little children. The Child Lock indicator will show up on display screen, and the oven can not be operated while the Child Lock is set.

To set: In either standby or preset mode, press and hold the  button for 3 seconds, a beep will sound and lock indicator light will turn on.

To cancel: Press and hold the  button for 3 seconds until lock indicator light on the display turns off.

AUTO COOK

For food or the following cooking mode, it is not necessary to program the duration and the cooking power. It is sufficient to indicate the type of food that you wish to cook as well as the weight of this food. For example: to cook 400g of fish.

1. In standby mode, press  to select food code.
2. Rotate the , to indicate the weight of 400g.
3. Press  button.

Auto Cook Menu

Kod:	Menu	
1	Milk/Coffee(200ml/cup)	<ol style="list-style-type: none"> 1. Turn WEIGHT/TIME dial to indicate weight or amount of food. 2. The result of Auto Cook depends on factors such as fluctuation of voltage, the shape and size of food, your personal preference as to the doneness of certain foods and even how well you happen to place food in the oven. If you find the result at any rate not quite satisfactory, please adjust the cooking time a little bit accordingly. 3. For Spaghetti, add boiled water before cooking. 4. For chicken, beef/mutton, skewered meat, oven pauses and sound beeps in the middle of cooking time to remind the user to turn over food for uniform cooking.
2	Rice (g)	
3	Spaghetti (g)	
4	Potato (each 230g)	
5	Auto Reheat (g)	
6	Fish (g)	
7	Chicken (g)	
8	Beef/Mutton (g)	
9	Skewered Meat (g)	

TROUBLESHOOTING

Microwave oven interferes with the TV reception	Television and radio reception may be disrupted when the microwave oven is operating. The same applies to small household appliances such as a blender, vacuum cleaner and electric fan. This is normal.
Dimmed oven lighting.	When cooking with low microwave power, oven light may be dimmer. This is normal.
Condensation forms on the door, hot air comes out through vents.	When cooking, steam can be released from food. Most of the steam escapes through the vents. However some steam can collect in the form of condensation on cooler parts, such as oven door. This is normal.

Fault	Possible cause	How to correct
Oven does not start.	Power cord unplugged or not plugged properly into the socket	Pull the plug and put it back in after 10 seconds.
	Blown fuse or tripped circuit breaker.	Replace the fuse or turn on the circuit breaker (any repairs by Amica service only)
	Problem with the power outlet	Check the outlet by plugging in other appliance.
The oven does not heat.	The door is not closed properly.	Close the door fully.
Turntable makes noise when oven operates	Rotating ring or bottom of the oven dirty.	See "Microwave oven maintenance"

CLEANING

Before cleaning, make sure the oven is disconnected from the power source.

(a) After use, clean the inside of the microwave oven with a damp cloth.

b) Clean the accessories in the normal way in soapy water.

c) Dirty door frame, seal and adjacent elements should be cleaned gently with a damp cloth. When cleaning the surface of the oven door, use only mild soap or detergent applied with a sponge or soft cloth.

When cleaning glass door, do not use any abrasive cleaners or sharp metal washers, as this may cause scratches on the surface and damage the glass.

In order to clean the inner cavity: put half a lemon in a bowl, add 300 ml of water and turn on the microwave oven at 100% power for 10 minutes.

After cleaning, disconnect the microwave oven from the power and wipe the inside with a soft, dry cloth.

Manufacturer's Declaration

The manufacturer hereby declares that this product meets the requirements of the following European directives:

- Low Voltage Directive **2006/95/EC**,
- Electromagnetic Compatibility (EMC) Directive **2004/108/EC**,
- *Eco-design Directive* **2009/125/EC**,

and has been marked with the  symbol and issued with a declaration of compliance made available to market regulators.

Warranty

Warranty service as stated on the warranty card

The manufacturer shall not be held liable for any damage caused by improper use of the product.

VÁŽENÍ ZÁKAZNÍCI!

Spotřebič značky Amica je spojením výjimečné jednoduchosti obsluhy a dokonalé efektivity. Každý spotřebič byl před opuštěním továrny důkladně zkontrolován z hlediska bezpečnosti a funkčnosti.

Prosíme Vás o pozorné přečtení návodu obsluhy před uvedením spotřebiče do provozu.

Níže jsou uvedena vysvětlení týkající se symbolů, které se vyskytují v tomto návodě:



Důležité informace týkající se bezpečnosti uživatele zařízení a jeho správné exploataci.



Pokyny spojené s používáním zařízení.



Ohrožení vyplývající z nevhodného zacházení se zařízením a činností, které může provést pouze kvalifikovaná osoba, například ze servisu výrobce.



Informace týkající se ochrany životního prostředí.



Zákaz provádění určitých činností uživatelem.

OBSAH

TECHNICKÉ ÚDAJE	42
BEZPEČNOSTNÍ PROSTŘEDKY	43
POKYNY TÝKAJÍCÍ SE BEZPEČNÉHO POUŽÍVÁNÍ	44
ODSTRAŇOVÁNÍ / ŠROTOVÁNÍ OPOTŘEBOVANÉHO SPOTŘEBIČE	48
INSTALACE OCHRANNÉHO OBVODU	49
NÁDOBÍ	50
NASTAVENÍ MIKROVLNKY	52
INSTALACE OTÁČECÍHO TALÍŘE	52
INSTALACE SPOTŘEBIČE	53
OBSLUHA	54
ODSTRAŇOVÁNÍ PORUCH	60
ČIŠTĚNÍ	60
ZÁRUKA, POPRODEJNÍ SERVIS	61
INSTALAČNÍ LETÁK	162

TECHNICKÉ ÚDAJE

Model	EMW 13184 E
Napájení	230V~ / 50Hz
Provozní kmitočet [MHz]	2450
Hladina hlasitosti [dB(A) re 1pW]	51
Příkon [W]	1200
Jmenovitý výstupní výkon mikrovln [W]	800
Jmenovitý výstupní výkon grilu	1000
Obsah mikrovlnky [l]	20
Průměr otočného talíře [mm]	245
Vnější rozměry (Výška x šířka x tloušťka) [mm]	290 x 452 x 368
Spotřebič je přizpůsobený vestavbě do nábytku	√
Hmotnost netto [kg]	12,5













Spotřebič je určený výlučně k domácímu používání.

Výrobce si vyhrazuje právo k provádění změn, jež neovlivňují činnost zařízení.



Ilustrace v tomto návodu k obsluze mají názorný charakter. Plně vybavení spotřebiče se nachází v odpovídající kapitole.

-  **PRO VYHNUTÍ SE EVENTUÁLNÍMU NADMĚRNÉMU ŠKODLIVÉMU PŮSOBENÍ ENERGIE MIKROVLN**
-  Nezkoušejte startovat mikrovlnku s otevřenými dvířky, protože to může způsobit ohrožení pocházející z energie mikrovln. Důležité je nevypínání zajišťujících blokad, a nemanipulování s nimi
-  Neumísťujte žádné předměty na čelní povrch mikrovlnky a dvířky a nepřipusťte, aby se špína, anebo zbytky čisticího přípravku shromažďovaly na těsnicím povrchu.
-  Pokud je mikrovlnka poškozená, nepoužívejte ji. Je velmi důležité, aby se dvířka mikrovlnky správně zavíraly a aby nebylo poškození na:
- 1 dvířkách (promáčknutí, prasknutí)
 - 2 pantech a zámcích (zlámané, prasknuté anebo uvolněné)
 - 3 hermetických dvířek a těsnicím povrchu
-  Regulaci, konzervační činnosti a veškeré opravy mikrovlnky může provádět výlučně odpovídajícím způsobem vyškolený servisní personál výrobce. Týká se to zvláště prací spojených se snímáním krytu chránicího uživatele před mikrovlnným zářením.
-  Přechovávejte spotřebič a jeho připojovací kabel v bezpečné vzdálenosti od dětí mladších 8 let.
-  Mikrovlnou troubu neumísťujte do skřínky*
-  **VÝSTRAHA:** Spotřebič a jeho dostupné části jsou v průběhu používání horké. Vyhněte se kontaktu s horkými částmi. Děti mladší než 8 let, nemohou přebývat v blízkosti spotřebiče, ledaže jsou pod dozorem dospělé osoby;
-  Spotřebič nečistěte párou
-  Povrch skřínky se může během práce mikrovlnky nahřát;

* týká se spotřebičů, které nejsou přizpůsobené pro nábytkovou vestavbu

POZORNĚ PŘEČTETĚ A USCHOVEJTE PRO DALŠÍ POUŽÍVÁNÍ.



Pro snížení požárního ohrožení, úrazů anebo vystavení na nadměrné působení mikrovlnné energie v průběhu používání spotřebiče dodržujte níže uvedených základních bezpečnostních zásad



Přečtěte návod k obsluze před použitím spotřebiče.



Je nezbytný pečlivý dohled pro snížení požárního ohrožení v komoře mikrovlnky.



Používejte spotřebič pouze v souladu s určením popsaným v návodu. Nepoužívejte korodující chemikálie do spotřebiče. Mikrovlnka je speciálně projektovaná do ohřívání anebo vaření potravin. Není určena k průmyslovému ani laboratornímu použití.



VÝSTRAHA: Pokud je spotřebič používán v kombinovaném režimu, děti mohou tuto mikrovlnku používat pouze pod dohledem dospělých z důvodu vytváření vysoké teploty*;



VÝSTRAHA: Kapaliny a jiné potraviny není dovoleno ohřívát v hermeticky uzavřených nádobách, protože je možnost vzniku exploze;



VÝSTRAHA: To zařízení může být používané dětmi ve věku 8 let a staršími, osoby s omezenými fyzickými anebo mentálními schopnostmi, jak rovněž osoby bez zkušenosti a bez znalosti zařízení mohou konvici používat, pokud jsou dozorované anebo byly instruované ohledně obsluhy zařízení bezpečným způsobem a znají ohrožení spojené s používáním zařízení. Děti si nemohou se zařízením hrát. Čištění a konzervace zařízení nemůže být vykonávaná dětmi, ledaže skončily 8 let a mají dohled zodpovědné osoby.



Používejte pouze takové nádoby, které jsou vhodné k používání v mikrovlnných troubách;



V průběhu ohřevu potravin v plastických anebo papírových nádobách, pečlivě dohlížejte na práci mikrovlnné trouby z důvodu možnosti vzplanutí nádob;



V případě zpozorování kouře a/nebo ohně, vypněte spotřebič anebo ho odpojte od napájení a ponechejte dvířka uzavřená, dokud plameny nezhasnou;

* Týká se spotřebičů vybavených grilem

Mikrovlnné ohřívání nápojů může způsobit opožděné vření, proto také zachovejte opatrnost v průběhu manipulace s nádobou;



Podrobnosti týkající se čištění těsnění dvířek a přiléhajících částí se nacházejí v příslušné kapitole tohoto návodu.



Mikrovlnku čistěte systematicky a odstraňujte všechny zbytky pokrmů



Zanechání udržování mikrovlnky v čistém stavu může vést k poškození povrchu, co může nepříznivě ovlivňovat trvanlivost spotřebiče a způsobovat nebezpečné situace



Pozor! Jestliže neodlučitelný napájecí vodič bude poškozený, musí být vyměněný u výrobce anebo ve specializovaném opravárenském podniku, anebo kvalifikovanou osobou aby nedošlo k ohrožení zdraví anebo požáru.



Před začátkem používání mikrovlnky vypalte ohřivač grilu (v průběhu vypalování ohřivače, může z ventilačních mřížek mikrovlnky unikat kouř)*:

- v místnosti zapněte ventilaci nebo otevřete okno,
- nastavte mikrovlnku na práci samého grilu na cca 3 min. a rozehřejte ohřivač grilu bez ohřívání potravin.



Mikrovlnka musí stát na vodorovném povrchu.



Otočný talíř a souprava otočného zařízení se v době vaření musí nacházet v mikrovlnce. Vařenou potravinu opatrně uložte na otočném talíři a opatrně s ní manipulujte, aby nedošlo k eventuálnímu stlúčení.



Nesprávné použití misky k smažení může způsobit prasknutí otočného stolíku způsobené vysokou teplotou.



Používejte pouze odpovídající velikost sáčku na vaření v mikrovlnných troubách.











Mikrovlnka má několik vbudovaných vypínačů zabezpečujících před emisí záření, v době kdy jsou otevřená dvířka. Nemanipulujte s těmi vypínači.



Nezapínejte prázdnou mikrovlnou troubu. Zapnutí mikrovlnky bez potravin anebo s potravinami s velmi malým obsahem vody může způsobit požár, zuhelnatění, jiskření a poškození povlaku vnitřní komory.

* Týká se spotřebičů vybavených grilem

-  Nepřipravujte pokrmy bezprostředně na otočném talíři. Nadměrné místní ohřátí otočného talíře může způsobit jeho prasknutí.
-  Neohřívejte láhve pro nemluvnata anebo potraviny pro nemluvnata v mikrovlnné troubě. Může následovat nerovnoměrné ohřátí a způsobit úraz.
-  Nepoužívejte nádoby s úzkým hrdlem, jakými jsou lahvičky na sirupy.
-  Nesmažte na tuku a hluboké nádobě v mikrovlnné troubě.
-  Nevyrábějte domácí konzervy v mikrovlnné troubě, protože ne vždy celý obsah zavařovací sklenice dosáhne teploty varu.
-  Nepoužívejte mikrovlnou troubu pro komerční účely. Spotřebič je určený k používání v domě anebo v objektech, jakými jsou *: kuchyně pro pracovníky; v obchodech, kancelářích a jiných pracovních prostředích, používání zákazníků v hotelech, motelech a jiných obytných prostředích, vesnických domech, v noclehárnách*;
-  Pro zabránění opožděného vření horkých kapalin a nápojů, jak rovněž popaření, před vložením kapaliny do mikrovlnky ji promíchejte a opětovně v polovině času vaření. Poté ji ponechejte ještě na krátkou dobu v mikrovlnce a ještě jednou promíchejte před vyjmutím nádoby.
-  Nezapomínejte, že se pokrm nachází v mikrovlnce, aby se nespálil nadměrným vařením.
-  Pokud je spotřebič používán v kombinovaném režimu, děti mohou mikrovlnku používat pouze pod dozorem dospělých osob z důvodu vytváření vysoké teploty*



Tento spotřebič není určený pro používání osobami (v tom dětmi) s omezenými fyzickými, senzibilními anebo psychickými schopnostmi, jak rovněž osobami s nedostatkem zkušeností anebo znalosti spotřebiče, ledaže se to uskutečňuje pod dozorem anebo v souladu s návodem k používání spotřebiče, odevzdaném osobami, které odpovídají za jejich bezpečnost. Věnujte pozornost dětem, aby si se spotřebičem nehrály.



Pokrmy nepřevařujte



Nepoužívejte komory mikrovlnky ke skladování. Nepřechovávejte uvnitř mikrovlnky hořlavé předměty, jako je chléb, cukrovinky papírové předměty apod. Jestliže blesk udeří do napájecí linie, mikrovlnka se může zapnout samočinně.



Odstraňte drátěné svorky a kovové úchyty z zásobníků/papírových anebo umělohmotných sáčků před jejich umístěním v mikrovlnce.



Mikrovlnka musí být uzemněná. Připojte pouze do zásuvky se správným ochranným vodičem. Viz „Instalace ochranného vodiče“



Některé produkty, jako celé vejce (vařené a/nebo surové), voda s olejem anebo tukem, hermetické zásobníky a uzavřené skleněné sklenice mohou explodovat a proto je v mikrovlnce neohřívejte.



Práce mikrovlnky musí probíhat při stálém dozoru dospělých osob. Nepřipusťte, aby děti měly přístup k ovládacím elementům anebo si hrály se spotřebičem.



Neuvádějte mikrovlnku do provozu, pokud má poškozenou přípojnou lištu anebo zástrčku, jestliže nepracuje správně, anebo jestliže byla poškozená anebo upadla.



Nezakrývejte ani neblokujejte větráky na mikrovlnce.



Neskladujte ani nepoužívejte mikrovlnku zvenčí.



Nepoužívejte mikrovlnku v blízkosti vody, v blízkosti kuchyňského dřezu, ve vlhké místnosti anebo v blízkosti bazénu.



Neponořujte připojovací vodič ani zástrčku do vody.



Udržujte vodič v bezpečné vzdálenosti od ohříváných povrchů.



Nepřipustte, aby připojovací kabel visel na hraně stolu anebo desky.



Spotřebič musí být používán s namontovaným ozdobným rámem*



Povrch vnitřní komory spotřebiče je po používání mikrovlnky horký.



Systematicky kontrolujte mikrovlnku a její připojovací vodič z hlediska poškození. Jestliže zjistíte jakékoliv poškození, mikrovlnku nepoužívejte.

ODSTRAŇOVÁNÍ / ŠROTOVÁNÍ OPOTŘEBOVANÉHO SPOTŘEBIČE



ROZBALENÍ



Spotřebič byl na čas transportu zabezpečený před poškozením. Po vybalení spotřebiče Vás prosíme o odstranění elementů obalu způsobem, který neohrožuje životní prostředí.

Všechny materiály použité do balení jsou v 100% pro životní prostředí

neškodné, a jsou vhodné k zpětnému získání a označeno je příslušným symbolem.

Pozor! Materiály použité pro balení (polyetylenové sáčky, pěnový polystyren apod.) v průběhu vybalování nenechávejte v blízkosti dětí.



VYŘAZENÍ Z PROVOZU



Po ukončení období používání není dovoleno odstraňovat tento výrobek do normálního komunálního odpadu ale odevzdejte ho do sběru a recyklování elektrických a elektronických spotřebičů. Informuje o tom symbol, umístěný na výrobku, návodu obsluhy anebo obale.

Umělé hmoty použité ve výrobku jsou vhodné k opakovanému použití v souladu s jejich významem. Díky opakovanému použití materiálů anebo jiným formám využití opotřebovaných spotřebičů vnášíte významný vklad do ochrany životního prostředí.

Informaci o příslušném místě odstraňování opotřebovaných spotřebičů Vám udělí administrace obce.

* týká se spotřebičů do vestavy

NEBEZPEČÍ

Nebezpečí úrazu elektrickým proudem při dotknutí určité vnitřní elementy mohou způsobit vážné poranění anebo smrt. Nedemontujte tento spotřebič.

VÝSTRAHA

Ohrožení elektrickým proudem. Nesprávné používání uzemnění může způsobit úraz elektrickým proudem. Nevkládejte zástrčku do zásuvky, dokud spotřebič nebude správně instalovaný a uzemněný.

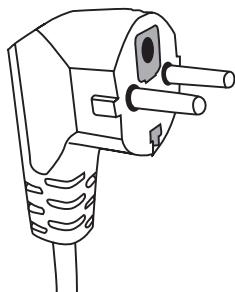

Tento spotřebič uzemněte. V případě elektrického zkratu uzemnění snižuje ohrožení úderu elektrickým proudem zabezpečujíc vodič odvodu elektrického proudu. Spotřebič je vybavený kabelem, který má uzemňující vodič s odpovídající zástrčkou. Zástrčka musí být vložena do zásuvky správně instalované a uzemněné.

V případě nepochopení návodu k uzemnění ane-

bo vzniku pochybností, zda je spotřebič správně uzemněný, obraťte se na kvalifikované elektrikáře anebo servisního technika.

Jestliže je zapotřebí použít prodlužovací kabel použijte pouze kabel mající zásuvku se zemničem. Výrobce nenese zodpovědnost za škody anebo úrazy, které jsou důsledkem připojení mikrovlnky ke zdroji napájení bez ochranného vodiče anebo s nesprávným ochranným obvodem.

Krátký síťový vodič je plánovaný, aby se snížilo ohrožení vyplývající ze zamotání se anebo vypnutí způsobené klopyntnutím o dlouhý vodič.

Jestliže se používá prodlužovací šňůra:

- Označené jmenovité elektrické parametry prodlužovací šňůry musí být tak velké, jak jmenovité elektrické údaje spotřebiče.
- Prodlužovací šňůra musí být 3- vodičovou šňůrou s uzemněním,
- Dlouhá šňůra musí být vedena tak, aby nevisela přes desku anebo stůl, kde by mohla být popotažena dětmi anebo zachycena a mimovolně vytáhnutá.

VÝSTRAHA



Ohrožení lidí úrazem. Hermeticky uzavřené nádoby mohou explodovat. Uzavřené nádoby otevřete, a plastické sáčky propíchejte před začátkem ohřívání.

Materiály, které je možné používat v mikrovlnce, a kterým se vyhýbejte v mikrovlnné troubě.

Některé nekovové nádoby může být při používání v mikrovlnce nebezpečné. V případě pochybností je možné zkontrolovat dané nádoby s použitím níže uvedené procedury:

Zkoumání nádobí:

1. Naplňte nádobu vhodnou k používání v mikrovlnce 1 šálkem studené vody (250 ml), to samo provedte se zkoumaným nádobím.
2. Vařte s maximálním výkonem 1 minutu.
3. Opatrně se dotýkejte nádobí. Jestliže je nádobí je teplé, nepoužívejte ho v mikrovlnné troubě.
4. Nepřekračujte dobu vaření 1 minutu.

Materiály, které není možné používat v mikrovlnné troubě

Druh nádobí	Poznámky
Hliníkový táč	Může způsobit elektrický oblouk. Přeložte pokrm na nádoby vhodné k používání v mikrovlnkách.
Lepenková krabice s kovovým úchytem	Může způsobit elektrický oblouk. Přeložte pokrm na nádoby vhodné k používání v mikrovlnkách.
Metál anebo nádobí s kovovým rámečkem	Kov zaclání pokrm před energií mikrovln. Kovový rámeček může způsobit elektrický oblouk.
Kovové uzavření - zašroubované	Mohou způsobit elektrický oblouk a požár v mikrovlnce.
Papírové sáčky	Mohou způsobit požár v mikrovlnce.
Plastiková pěna	Plastiková pěna se může roztopit anebo znečistit kapalinu v ní se nacházející, pokud bude vystavená vysoké teplotě.
Dřevo	Dřevo vysychá, pokud je používán v mikrovlnné troubě i může prasknout anebo se zlomit.

Materiály, které je možné používat v mikrovlnné troubě

Druh nádobí	Poznámky
Hliníková folie	Pouze kryt. Malé hladké kousky použijte k pokrývání tenkých plátků masa anebo drůbeže, aby se předešlo přílišnému převaření. Může se vyskytnout obloukový výboj, jestliže je folie příliš blízko stěn mikrovlnky. Folia se musí nacházet ve vzdálenosti nejméně 2.5 cm od stěn mikrovlnky.
Nádoba na smažení	Dodržujte návod výrobce. Dno nádoby na smažení musí být nejméně 5 mm výše od otočného talíře. Nesprávné používání může způsobit prasknutí otočného talíře.
Obědová souprava	Pouze vhodná do mikrovlnky. Dodržujte návod výrobce. Nepoužívejte prasknuté anebo otlučené nádoby.
Skleněné sklenice	Vždy sejměte víčko. Používejte pouze do ohřívání pokrmů na odpovídající teplotu. Většina skleněných nádob není odolná vůči teplotě a může prasknout.
Skleněné nádoby	Používejte pouze žáruvzdorné skleněné nádoby v mikrovlnce. Přesvědčte se, že nejsou kovové rámečky. Nepoužívejte prasknuté anebo otlučené nádoby.
Sáčky do vaření v mikrovlnce	Dodržujte návod výrobce. Neuzavírejte kovovými svorkami.

NÁDOBÍ

Papírové talíře a hrnky	Udělejte nářezy, pro umožnění páře úniku. Používejte pouze ke krátkému vaření/ohřívání. Nenechávejte mikrovlnku bez dozoru v průběhu vaření.
Papírové ručníky	Používejte k přikrytí pokrmů k ohřátí do pohlcení tuku. Používejte pouze ke krátkému vaření pod stálým dohledem.
Pergamínový papír	Používejte jako přikrývku proti stříkancům anebo jako obal pro paření.
Umělé hmoty	Pouze vhodná do mikrovlnky. Musí mít etiketu „do mikrovlnek“. Některé umělohmotné nádoby měknou, když se pokrm uvnitř zahřeje. „Sáčky do vaření „ a hermeticky uzavřené umělohmotné sáčky nařizněte, proděrujte anebo vybavte odvětrávačem v souladu s pokyny na obalu.
Umělohmotné obaly	Pouze vhodná do mikrovlnky. Používejte pro přikrytí pokrmu v průběhu vaření pro udržení vlhkosti. Nepřipusťte, aby umělohmotné obaly dotýkaly pokrmu.
Teploměry	Pouze vhodná do mikrovlnky. (teploměry do masa a cukru).
Voskovaný papír	Používejte jako přikrývku, pro předcházení stříkancům a pro udržení vlhkosti.

Materiál nádobí	Mikrovlny	Gril	Režim Combi
Sklo tepelně odolné	ANO	ANO	ANO
Sklo tepelně neodolné	NE	NE	NE
Tepelně odolná keramika	ANO	NE	NE
Nádobí z hmoty bezpečné v používání v mikrovlnné troubě.	ANO	NE	NE
Papír pro kuchyňské účely	ANO	NE	NE
Kovová nádoba	NE	ANO	NE
Kovový stojan (ve výbavě mikrovlnky)*	NE	ANO	NE
Hliníková folie a nádoby z folie	NE	ANO	NE

* Nachází se ve vybraných modelech

Názvy elementů vybavení mikrovlnky

Vyjměte mikrovlnku a všechny materiály z lepenkové krabice a komory mikrovlnky. Mikrovlnka je dodávána s následujícím vybavením:

Otočný talíř	1
Otočné zařízení	1
Návod k obsluze	1
Stoják na grilování	1*

- A) Ovládací panel
- B) Systém zabezpečující blokády - Vypíná napájení mikrovlnky, když během práce budou otevřena dvířka.
- C) Otočné zařízení
- D) Otočný talíř
- E) Vnitřní kryt dvířek
- F) Dvířka



INSTALACE OTÁČECÍHO TALÍŘE

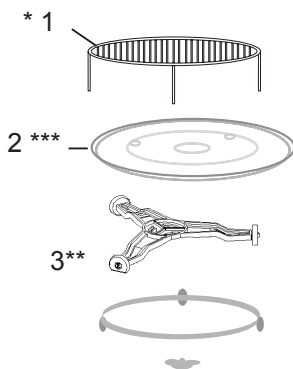

- 1 Nikdy nestlačujte ani ne kladte otočný talíř dnem nahoru.
- 2 Během vaření vždy používejte otočný talíř a otočné zařízení.
- 3 Do vaření anebo ohřívání vždy kladte všechny pokrmy na otočném talíři
- 4 Jestliže otočný talíř praskne, obraťte se na nejbližší autorizovaný servis.

Elementy vybavení:

1. Stojan na grilování
2. Otočný talíř
3. Otočné zařízení

* Nachází se ve vybraných modelech **Pozor:** Stojan, který je součástí vybavení spotřebiče používejte výlučně při nastavení mikrovlnky na funkci „GRIL“. Stojan umístěte na otočném talíři.

** Otočné zařízení je ve dvou verzích, v závislosti od modelu. Nejsou se sebou zaměnitelné.

*** Otočný talíř v závislosti na modelu. V tomto případě, použijte k ohřevu vlastní talíř a vložte do mikrovlnné trouby

- Odstraňte všechny materiály a elementy obalu.
- Zkontrolujte mikrovlnku z hlediska takových poškození jako promáčknutí přesunutí anebo zlámání dvířek.
- Odstraňte všechny zabezpečující folie z povrchu skřínky.
- Neinstalujte mikrovlnku, jestliže je uškozená.



Nedemontujte světlehnědou příkrývku ze slídy přišroubované šrouby do výklenku mikrovlnky pro krytí magnetronu.

Instalace

1. Spotřebič je určený výlučně k domácímu používání.
2. Mikrovlnka může být používána pouze po jejím předcházejícím vestavení do kuchyňského nábytku*.
3. Způsob montáže mikrovlnky do nábytku je představený v "Instalačním letáčku"*.
4. Mikrovlnná trouba musí být instalovaná v skřínce o šířce 60 cm a ve výšce 85 cm od podlahy kuchyně*.

Nedemontujte nožičky z dna mikrovlnky*.

Blokování vstupních a výstupních otvorů může mikrovlnku uškodit. Mikrovlnku umístěte co nejdále od rádiových a televizních přijímačů. Pracující mikrovlnná trouba může způsobovat poruchy rádiového a televizního přijímání.

2. Vložte zástrčku mikrovlnky do standardní domácí zásuvky. Dříve se přesvědčte, zda její napětí a kmitočty jsou stejné jak na firemním štítku.

VÝSTRAHA: Neinstalujte mikrovlnku nad varnou deskou anebo jiným spotřebičem vytvářejícím teplo. V případě takové instalace může dojít k poškození a ztrátě záruky.

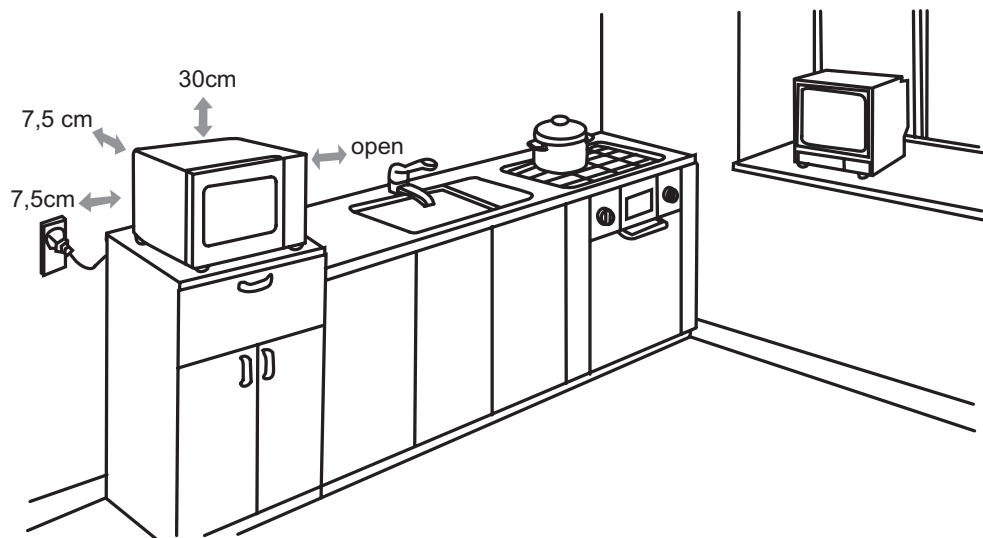

**Dostupné povrchy
mohou být horké
v průběhu práce.**



* Týká se spotřebičů do vestavy

Tato mikrovlnná trouba je vybavena moderním elektronickým ovládáním pro regulaci parametrů vaření anebo ohřívání.

Ovládací panel

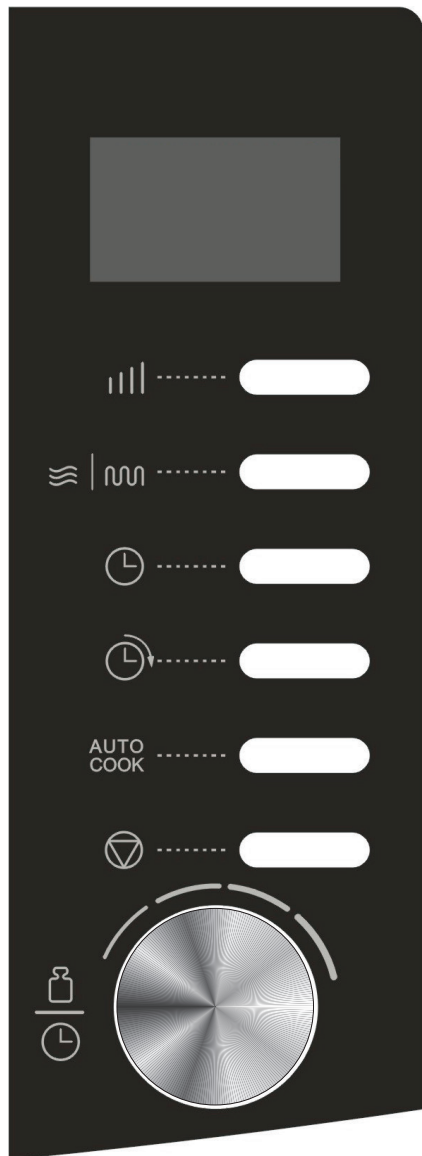

Ukazuje dobu vaření, moc, indikace a aktuální hodinu



tlačte několikrát tlačítko, pro nastavení úrovně výkonu mikrovlnného vaření.



Slouží k nastavování programu grilování anebo programu spojujícího různé funkce.



Slouží k nastavování aktuální hodiny.



Slouží k zpoždění začátku programu.

AUTO
COOK
vaření

Slouží k nastavování automatického



Slouží k anulování předcházejících nastavení a vynulování mikrovlnky prostřednictvím nastavení programu vaření.

Stlačte jednou, pro chvilkové zastavení vaření anebo dvakrát, aby anulovat vaření. Slouží rovněž pro nastavování blokády startu.



-Slouží k nastavování aktuální hodiny anebo doby vaření. Slouží k ustavení hmotnosti potravin.







Stlačte ovládací kolečko, aby začít program vaření anebo nastavit program rychlého vaření.

Při každém stlačení tlačítka se rozezná potvrzující zvukový signál.

NASTAVENÍ HODIN

Příklad: Nastavení aktuální hodiny na 8:30.

1. Stlačte tlačítko  jednou anebo dvakrát, aby nastavit 12-hodinový anebo 24-hodinový režim promítání času.
2. Otáčejte ovládacím kolečkem  až se na displeji ukáže počet hodin 8.
3. Jednou stlačte tlačítko .
4. Otáčejte ovládacím kolečkem  až se na displeji ukáže počet minut 30.
5. Opětovně stlačte tlačítko , pro potvrzení.

Pozor: V průběhu vaření je možné stlačit , pro zjištění aktuální hodiny.



VAŘENÍ MIKROVLNAMI

Vaření pouze mikrovlnami – maximální doba vaření je 95 minut.



Zvolte výkon mikrovln stlačující tlačítko  :

Stlačte tlačítko	Výkon mikrovln
Jednou	100%
Dvakrát	80%
3 krát	60%
4 krát	40%
5 krát	20%
6 krát	00%

Příklad: Vaření po dobu 5 minut s výkonem 60%.

1. Pro nastavení výkonu vaření mikrovlnami, vícekrát stlačte  v režimu pohotovosti.
2. Otáčejte ovládací kolečko  na 05:00.
3. Stlačte .



Pozor:

1. Aby na okamžik zastavit vaření jednou stlačte tlačítko  a poté stlačte tlačítko , pro obnovení vaření; nebo dvakrát stlačte , pro úplné anulování programu vaření.

2. Po uplynutí doby vaření, se na displeji ukáže END a rozezní se zvukový signál každé dvě minuty. Pro anulování hlášení END stlačte  anebo otevřete dvířka před nastartováním jiné funkce vaření. (Poznámky 1 a 2 se také vztahují na jiné programy vaření.)

RYCHLÝ START

Slouží k rychlému zapnutí mikrovlnky. Maximální doba vaření je 10 minut.

Několikrát stlačte tlačítko , aby nastavit dobu vaření. Mikrovlnka okamžitě začne vaření na plný výkon. V průběhu vaření je možné každým dalším stlačením tlačítka  prodloužit dobu vaření o dalších 30 sekund.

ZPOŽDĚNÍ ZAČÁTKU PROGRAMU VAŘENÍ

Slouží k opoždění času začátku programu vaření. Založme, že aktuální doba je 11:10, a mikrovlnka má začít vaření v 11:30.

1. Nastavte program vaření.

2. Stlačte tlačítko .

3. Otáčejte ovládacím kolečkem  až se na displeji objeví počet hodin 11.

4. Stlačte tlačítko .

5. Otáčejte ovládacím kolečkem  až se na displeji objeví počet minut 30.

6. Stlačte , pro potvrzení.

Pozor:

1. Nastavenou dobu zpoždění je možné zkontrolovat stlačením tlačítka .





2. V nastavenou hodinu zpoždění se rozezní zvukový signál a nastartuje se nastavený program vaření.

3. Pro anulování funkce, stlačte tlačítko , a poté stlačte tlačítko .

4. Je nemožné zpoždění začátku programu Rozmrazování podle hmotnosti potravin, jak rovněž rychlého startu.

GRILOVÁNÍ

Grilování je nejvhodnější pro přípravu tenkých masových plátků, steaků, kotlet, šašliků, klobásek a kousků kuřat. Maximální doba vaření je 95 minut.
Příklad: Grilování po dobu 12 minut.

1. V režimu pohotovosti jednou stlačte tlačítko  | .
2. Otáčejte ovládacím kolečkem , až se promítne požadovaná doba.
3. Stlačte tlačítko .

KOMBINACE

Maximální doba vaření je 95 minut.

KOMBINACE 1

30% času na mikrovlnné vaření, 70% času na grilování. Používejte k přípravě ryb anebo zapékání.

Příklad: Založme, že příprava pokrmu vyžaduje vaření v KOMBINACI 1 po dobu 25 minut.

1. Stlačte tlačítko .
2. Dvakrát stlačte tlačítko  | .
3. Otočte ovládací kolečko  na 25:00.
4. Stlačte tlačítko .

KOMBINACE 2



55% času na vaření mikrovlnné, 45% času na grilování. Používejte k přípravě omelet, pečených brambor a drůbeže.

Příklad: Založme, že příprava pokrmu vyžaduje vaření v KOMBINACI 2 po dobu 12 minut.

1. Stlačte tlačítko .
2. Třikrát stlačte tlačítko  | .
3. Otočte ovládací kolečko  na 12:00.
4. Stlačte tlačítko .

ROZMRAZOVÁNÍ PODLE HMOTNOSTI

Mikrovlňka umožňuje rozmrazování různých druhů potravin na základě ustálené hmotnosti. Doba rozmrazování a úroveň výkonu jsou automaticky nastavované po ustálení hmotnosti potravin. Přípustná hmotnost potravin činí 100g až 1800g. Příklad: Rozmrazování krevetek.

1. Umístěte zmrazené krevetky v komoře mikrovlňky a zavřete dvířka.
2. Otáčejte ovládací kolečko  v protisměru otáčení hodinových ručiček, aby přejít do režimu rozmrazování.
3. Otáčejte ovládací kolečko , pro vybrání hmotnosti potravin.
4. Stlačte tlačítko .

Pozor: Po určité době mikrovlňka zastaví program rozmrazování a rozezná se zvukový signál připomínající, že potravin je potřebné obrátit, načež uzavřete dvířka a stlačte tlačítko , pro obnovení rozmrazování.

BLOKÁDA NASTARTOVÁNÍ



Předchází používání mikrovlňky dětmi bez dozoru. Mikrovlňky není možné používat, pokud je aktivní blokáda nastartování - na displeji se objeví ukazatel blokády nastartování.

Pro zapnutí: V režimu připravenosti anebo zpoždění začátku programu stlačte a přidržte tlačítko  3 sekundy. Rozezná se zvukový signál a na displeji se objeví symbol blokády nastartování.

Pro vypnutí: Stlačte a přidržte tlačítko  3 sekundy, až na displeji zhasne ukazatel blokády nastartování.

AUTOMATICKÉ VAŘENÍ

V režimu automatického vaření není zapotřebí programování doby a výkonu vaření. Postačí určit druh a hmotnost připravovaných potravin. Příklad: Příprava 400g ryb.

1. V režimu pohotovosti, stlačte tlačítko ^{AUTO}_{COOK}, pro zvolení kódu potraviny.
2. Otáčejte ovládací kolečko , aby nastavit hmotnost 400g.
3. Stlačte tlačítko ..

Menu automatického vaření

Kód:	Potraviny / režim vaření	
1	Mléko / káva (200ml/šálek)	1. Otáčejte ovládací kolečko WEIGHT/TIME, aby nastavit hmotnost potraviny. 2. Výsledek automatického vaření závisí od takových faktorů, jako jsou tvar a velikost potraviny, individuální preference týkající se způsobu přípravy potravin a také způsobu umístění potraviny v komoře mikrovlnky. Jestliže výsledek vaření není plně uspokojivý, je nutné příslušným způsobem upravit dobu vaření. 3. Při přípravě Spaghetti je nutné přidat trochu přeavařeného vody. 4. V polovině doby vaření kuřete, hovězího/skopového, šašliků, mikrovlnka zastaví vaření a rozezní se zvukový signál připomínající o obrácení potraviny, aby se rovnoměrně uvařila.
2	Rýže (g)	
3	Spaghetti (g)	
4	Brambory (230g)	
5	Automatické ohřívání (g)	
6	Ryby (g)	
7	Kuře (g)	
8	Hovězí / skopové (g)	
9	Šašliky (g)	

ODSTRAŇOVÁNÍ PORUCH

CZ

Mikrovlnná trouba ruší televizní obraz	Pokud mikrovlnná trouba pracuje, může být rádiový a televizní odběr rušený. Je to podobné jak v případě drobnějších elektrických spotřebičů, jakými jsou mixer, vysavač a elektrický ventilátor. Je to normální jev.
Mikrovlnka slabě svítí	Při vaření s nízkým výkonem mikrovln světlo mikrovlnky může slábnout. Je to normální.
Pára se shromažďuje na dvířkách, horký vzduch uniká odvětrávači	V průběhu vaření pokrmu může unikat pára. Její větší část uniká odvětrávači. Ale její určitá část se může shromažďovat na chladném místě, jakým jsou dvířka mikrovlnky. Je to normální.

Porucha	Možná příčina	Odstraňování
Mikrovlnku není možné uvést do provozu.	Připojovací kabel není správně připojený do zásuvky	Vytáhněte zástrčku a vložte ji zpět po 10 sekundách.
	Přepálená pojistka, anebo účinnokoval bezpečnostní vypínač.	Vyměňte pojistku anebo zapněte vypínač (oprava pouze servisem Amica)
	Problém se zásuvkou	Zkontrolujte zásuvku pomocí jiných elektrických spotřebičů.
Mikrovlnka nehřeje.	Dvířka nejsou správně uzavřené.	Uzavřete dobře dvířka.
Skleněný otáčecí stolík je hlučný v průběhu práce mikrovlnné trouby	znečistěná souprava otáčecího kroužku a dna mikrovlnky.	Viz "Konzervace mikrovlnné trouby"

ČIŠTĚNÍ

Před čištěním se ujistěte, že mikrovlnka je odpojená od napájecího zdroje

a) Po použití vyčistěte vnitřek mikrovlnky vlhkým hadříkem.

b) Vyčistěte příslušenství obvyklým způsobem v mýdlové vodě.

c) Pokud je špinavý rám dvířek, těsnění a sousední elementy, čistěte je mokřým hadříkem. V průběhu čištění povrchu dvířka i mikrovlnky používejte pouze jemná, nebrusná mydla anebo detergenty, nanášené houbičkou anebo měkkou utěrkou.

V průběhu čištění skleněných dvířek, nepoužívejte žádných ostrých brusných přípravků anebo ostrých kovových žinek, protože to může způsobit porýsování povrchu a poškození skla.

Pro očištění vnitřní komory je potřebné: umístit půl citronu v misce, přidat 300 ml vody a zapnout mikrovlnku na 100% výkonu po dobu 10 minut.

Pro čištění odpojte mikrovlnku od proudu a přetřete vnitřek měkkým suchým hadříkem.

Záruka

Poskytování záruky v souladu se záručním listem.

Výrobce neodpovídá za jakékoliv škody způsobené nesprávným zacházením s výrobkem.

Maximální doba nastavení doby činí 35 minut.

Výrobce tímto prohlašuje, že tento výrobek splňuje základní požadavky níže uvedených evropských směrnic:

- směrnice nízkého napětí **2006/95/ES**,
- směrnice elektromagnetické kompatibility **2004/108/ES**,
- *směrnice eko projektování* **2009/125/ES**

a proto byl tento výrobek označený **CE** jak rovněž mu bylo vystaveno prohlášení o shodě, zpřístupňované kontrolním tržním orgánům.

VÁŽENÍ ZÁKAZNÍCI!

Spotrebič značky Amica je spojením výnimočnej jednoduchosti obsluhy a dokonalej efektivity. Každý spotrebič bol pred opustením továrne dôkladne skontrolovaný z hľadiska bezpečnosti a funkčnosti.

Prosíme Vás o pozorné prečítanie návodu na obsluhu pred uvedením spotrebiča do prevádzky.

Dole je uvedené vysvetlenie týkajúci sa symbolov, ktoré sa vyskytujú v tomto návode:



Dôležitá informácia týkajúca sa bezpečnosti užívateľa zariadenia a jeho správnej exploatácie.



Pokyny spojené s používaním zariadenia.



Ohrozenie vyplývajúce z nevhodného zaobchádzania so zariadením a činnosti, ktoré môže vykonať len kvalifikovaná osoba, napríklad zo servisu výrobcu.



Informácia týkajúca sa ochrany životného prostredia.



Zákaz vykonávanie určitých činností užívateľom.

OBSAH

TECHNICKÉ ÚDAJE	62
BEZPEČNOSTNÉ PROSTRIEDKY	63
BEZPEČNOSTNÉ POKYNY POUŽÍVANIA	64
ODSTRANOVANIE / ŠROTOVANIE OPOTREBOVANÉHO SPOTREBIČA	68
INŠTALÁCIA OCHRANNÉHO VODIČA	69
RIAD	70
NASTAVENIE RÚRY	72
INŠTALÁCIA OTOČNÉHO TANIERA	72
INŠTALÁCIA SPOTREBIČA	73
OBSLUHA	74
ODSTRANOVANIE PORÚCH	80
ČISTENIE	80
ZÁRUKA, POPREDAJNÝ SERVIS	81
NÁVOD NA POUŽÍVANIE	162

TECHNICKÉ ÚDAJE

Model	EMW 13184 E
Napájanie	230V~ / 50Hz
Prevádzkový kmitočet [MHz]	2450
Hladina hlasitosti [dB(A) re 1pW]	51
Príkon [W]	1200
Menovitý výstupný výkon mikrovln [W]	800
Menovitý výstupný výkon grilu	1000
Obsah rúry [l]	20
Priemer otočného taniera [mm]	245
Vonkajšie rozmery (Výška x šírka x hrúbka) [mm]	290 x 452 x 368
Spotrebič je prispôsobený vstaveniu do nábytku	√
Hmotnosť netto [kg]	12,5



Spotrebič je určený výlučne k domácejmu používaniu.



Ilustrácie v tomto návode na obsluhu majú názorný charakter. Plné vybavenie spotrebiča sa nachádza v príslušnej kapitole.

Výrobca si vyhradzuje právo k vykonávaniu zmien, ktoré neovplyvňujú činnosť zariadenia.



PRE UNIKNUTIE EVENTUÁLNEMU NADMERNÉMU ŠKODLIVÉMU PÔSOBENIU ENERGIE MIKROVLŇN



Neskúšajte štartovať rúru s otvorenými dvierkami, pretože to môže spôsobiť ohrozenie pochádzajúce z energie mikrovln. Dôležité je nevypínanie zabezpečujúcich blokad, a nemanipulovanie s nimi



Neumiestujte žiadne predmety na čelný povrch rúry a dvierok a nepripusťte, aby sa špina, alebo zvyšky čistiacoho prípravku zhromažďovali na tesniacom povrchu.



Pokiaľ je rúra poškodená, nepoužívajte ju. Je veľmi dôležité, aby sa dvierka rúry správne zatvárali a aby nebolo poškodenia na:

- 1 dvierka (premačknutie, prasknutie)
- 2 pántoch a zámkoch (zlámané, prasknuté alebo uvoľnené)
- 3 hermetických dvierkach a tesniacim povrchu



Reguláciu, konzervačné činnosti a všetky opravy rúry môže vykonávať výlučne odpovedajúcim spôsobom vyškolený servisný personál výrobcu. Týka sa to najmä prací spojených so snímaním krytu chrániaceho užívateľa pred mikrovlnným žiarením.



Prechovávajúce spotrebič a jeho pripojovací kábel v bezpečnej vzdialenosti od detí mladších ako 8 rokov.



Mikrovlnnú rúru neumiestujte do skrinky*



VÝSTRAHA: Spotrebič a jeho dostupné časti sú v priebehu používania horúce. Vyhybajte sa kontaktu s horúcimi časťami. Deti mladšie ako 8 rokov, nemôžu prebývať v blízkosti spotrebiča, iba ak sú pod dozorom dospeléj osoby;



Spotrebič nečistíte parou



Povrch skrinky sa môže behom práce rúry zohriať;

* týka sa spotrebičov, ktoré nie sú prispôbené pre vstavenie do nábytku

POZORNE PREČÍTAJTE A USCHOVAJTE PRE ĎALŠIE POUŽÍVANIE.



Pre zníženie požiarneho ohrozenia, úrazov alebo vystavenia na nadmerné pôsobenia mikrovlnné energie v priebehu používania spotrebiča dodržujte nižšie uvedené základných bezpečnostných zásad



Pred použitím spotrebiča prečítajte návod na obsluhu.



Je nevyhnutný dôkladný dozor pre zníženie požiarneho ohrozenia v komore rúry.



Používajte spotrebič len v súlade s určením opísaným v návode. Nepoužívajte korodujúce chemikálie do spotrebiča. Rúra je špeciálne projektovaná pre zohrievanie alebo varenie potravín. Nie je určená k priemyselnému alebo laboratórnemu použitiu.



VÝSTRAHA: Pokiaľ je spotrebič používaný v kombinovanom režime, deti môžu túto rúru používať len pod dozorom dospelých osôb z dôvodu vytvárania vysokej teploty*;



VÝSTRAHA: Kvapaliny a iné potraviny nie je dovolené zohrievať v hermeticky uzatvorených nádobách, pretože je možnosť vzniku explózie;



VÝSTRAHA: Toto zariadenie môže byť používané deťmi vo veku 8 rokov a starších, osoby s obmedzenými fyzickými alebo mentálnymi schopnosťami, ako aj osobami bez skúseností a bez znalostí zariadenia môžu kanvicu používať, pokiaľ sú dohliadané alebo boli inštruované vzhľadom obsluhy zariadenia bezpečným spôsobom a znajú ohrozenie spojené s používaním zariadenia. Deti si nemôžu so zariadením hrať. Čistenie a konzervácia zariadenia nemôže byť vykonávaná deťmi ledaže ukončili 8 rokov a sú dohliadané zodpovednou osobou.



Používajte len také nádoby, ktoré sú vhodné k používaniu v mikrovlnných rúrach;



V priebehu zohrievania potravín v plastických alebo papierových nádobách, dohliadajte prácu mikrovlnnej rúry z dôvodu možnosti vzplanutia nádob;



V prípade spozorovania dymu a/alebo ohňa, vypnite spotrebič alebo ho odpojte od napájania a ponechajte dvierka uzatvorené pokiaľ plamene nezhasnú;

* Týka sa spotrebičov vybavených grilom

Mikrovlnné zohrievanie nápojov môže spôsobiť oneskorené vrenie, preto tiež zachovajte opatrnosť v priebehu manipulácie s nádobou;



Podrobnosti týkajúci sa čistenia tesnia dvierok a priliehajúcich častí sa nachádzajú v príslušnej kapitole tohto návodu.



Rúru čistite systematicky a odstraňujte všetky zvyšky pokrmov



Zanechanie udržovanie rúry v čistom stave môže viesť k poškodeniu povrchu, čo môže nepriaznivo ovplyvňovať trvanlivosť spotrebiča a spôsobovať nebezpečné situácie



Pozor! Ak neodlučiteľný napájací vodič bude poškodený, musí byť vymenený u výrobcu alebo v špecializovanom opravárskom podniku, alebo kvalifikovanou osobou aby nedošlo k ohrozeniu zdravia alebo požiaru.



Pred začiatkom používania rúry vypáľte ohrievač grilu (v priebehu vypaľovania ohrievača, môže z ventilačných mriežok rúry unikať dym)*:

- v miestnosti zapnite ventiláciu alebo otvorte okno,
- nastavte rúru na prácu samého grilu na cca 3 min. a zohrejte ohrievač grilu bez zohrievanie potravín.



Rúra musí byť umiestená na vodorovnom povrchu.



Otočný tanier a súprava otočného zariadenia sa v dobe varenia musí nachádzať v rúre. Varenú potravinu opatrne uložte na otočnom tanieri a opatrne s ňou manipulujte, aby nedošlo k eventuálnemu rozbitia.



Nesprávne použitie misky k prismaženiu môže spôsobiť prasknutí otočného stolíku spôsobené vysokou teplotou.



Používajte len odpovedajúcu veľkosť vrečka na varenie v mikrovlnných rúrach.













Rúra má niekoľko vbudovaných vypínačov zabezpečujúcich pred emisiou žiarenia, v dobe keď sú otvorené dvierka. Nemanipulujte s tými vypínačmi.



Nezapínajte prázdnu mikrovlnnú rúru. Zapnutie rúry bez potravín alebo s potravinami s veľmi malým obsahom vody môže spôsobiť požiar, zuhoľnatenie, iskrenie a poškodenie povlaku vnútornej komory.

* Týka sa spotrebičov vybavených grilom

-  Nepripravujte pokrmy bezprostredne na otočnom tanieri. Nadmerné miestne zohriatie otočného taniera môže spôsobiť jeho prasknutie.
-  Nezohrievajte fľaše pre dojčatá alebo pokrmy pre dojčatá v mikrovlnnej rúre. Môže nasledovať nerovnomerné zohriatie a spôsobiť úraz.
-  Nepoužívajte nádoby s úzkym m hrdlom, akými sú fľaštičky na sirupy.
-  Nesmažte na tuku a hlboké nádobe v mikrovlnnej rúre.
-  Nevyrábajte domáce konzervy v mikrovlnnej rúre, pretože ne vždy celý obsah zavarovaného pohára dosiahne teplotu varu.
-  Nepoužívajte mikrovlnnú rúru pre komerčné účely. Spotrebič je určený k používaniu v domú alebo v objektoch, akými sú *: kuchyne pre pracovníkov ; v obchodoch, kanceláriách a iných pracovných prostrediach, používanie zákazníkov v hoteloch, motelloch a iných obytných prostrediach, dedinských domoch, v nocľahárňach*;
-  Pre zabránenie oneskoreného vrenia horúcich kvapalín a nápojov, ako aj obarenia , pred vložením kvapaliny do rúry ju premiešajte a opätovne v polovine času varení. Potom ju ponechajte ešte na krátku dobu v rúre a ešte jednou premiešajte pred vyňatím nádoby.
-  Nezabúdajte že sa pokrm nachádza v rúre, aby sa nespálil nadmerným varením.
-  Pokiaľ je spotrebič používaný v kombinovanom režime, deti môžu rúru používať len pod dozorom dospelých osôb z dôvodu vytvárania vysokej teploty*

 Toto zariadenie nie je určené na používanie osobami (vrátane detí) s obmedzenými fyzickými, zmyslovými alebo psychickými schopnosťami alebo osobami s nedostatkom skúseností a znalostí prístroja, iba ak je uskutočňované pod dohľadom inej osoby alebo v súlade s návodom na obsluhu prístroja, poskytnutými osobami zodpovednými za ich bezpečnosť. Dávajte pozor na deti, aby sa nehrali so zariadením.

 Pokrmu neprevarujte

 Nepoužívajte komory rúry do skladovania. Neprechovávajú vo vnútri rúry horľavé predmety, ako je chlieb, cukrovinky, papierové predmety apod. Ak blesk udrie do napájacej línie, rúra sa môže zapnúť samočinne.

 Odstráňte drôtené svorky a kovové úchyty zo zásobníkov/papierových alebo umelohmotných vreciek pred ich umiestnením v rúre.

 Rúra musí byť uzemnená. Pripojte len do zásuviek so správnym ochranným vodičom. Vid' „Inštalácia ochranného vodiča“

 Niektoré produkty, ako celé vajcia (varené a/alebo surové), voda s olejom alebo tukom, hermetické zásobníky a uzatvorené sklenené poháre môžu explodovať a preto je v rúre nezohrievajte.

 Práca rúry musí prebiehať pri stálom dozore dospelých osôb. Nepripusťte, aby deti mely prístup k ovládacím elementom alebo si hrali so spotrebičom.

 Neuvádzajte rúru do prevádzky, pokiaľ má poškodenú prípojnú lištu alebo zástrčku, ak nepracuje správne, alebo ak bola poškodená alebo upadla.

 Nezakrývajte ani neblokujte vetrákov na rúre.

 Neskladujte ani nepoužívajte rúru zvonka.

 Nepoužívajte rúru v blízkosti vody, v blízkosti kuchynského drezu, vo vlhkej miestnosti alebo v blízkosti bazénu.

BEZPEČNOSTNÉ POKYNY POUŽÍVANIA

SK



Neponárajte pripojovací vodič ani zástrčku do vody.



Udržujte vodič v bezpečnej vzdialenosti od zohrievaných povrchov.



Nepripustte, aby pripojovací kábel visel na hrane stolu alebo dosky.



Spotrebič musí byť používaný s namontovaným ozdobným rámom*



Povrch vnútornej komory spotrebiča je po používaní rúry horúci.



Systematicky kontrolujte rúru a jej pripojovací vodič z hľadiska poškodenia. Ak zistíte akúkoľvek poškodenia, rúru nepoužívajte.

ODSTRAŇOVANIE / ŠROTOVANIE OPOTREBOVANÉHO SPOTREBIČA



ROZBALENIE



Zariadenie je chránené pred poškodením počas prepravy. Prosíme Vás, aby ste po vybalení zariadenia zlikvidovali obalové materiály spôsobom neohrozujúcim životné prostredie. Všetky materiály použité na zabalenie sú neškodné pre životné prostredie, sú 100% recyklovateľné

a sú označené príslušným symbolom.

Pozor! Dávajte pozor, aby sa obalové materiály (polyetylénové vrecká, kusky polystyrénu atď.) nedostali do rúk deťom.



VYRADENIE Z PREVÁDZKY



Po ukončení obdobia používania nie je dovolené odstraňovať tento výrobok do normálneho komunálneho odpadu ale odovzdajte ho do zberu a recyklovania elektrických a elektronických spotrebičov. Informuje o tom symbol, umiestnený na výrobku, návodu na obsluhu alebo obale.

Umelé hmoty použité vo výrobku sú vhodné k opakovanému použitiu v súlade s ich označením. Vďaka opakovanému použitiu materiálov alebo iným formám využitia opotrebovaných spotrebičov vnášate významný vklad do ochrany životného prostredia.

Informácie o príslušnom mieste odstraňovania opotrebovaných spotrebičov Vám udelí administrácia obce.

* týka sa spotrebičov do vstavenia

NEBEZPEČENSTVO

Nebezpečenstvo úrazu elektrickým prúdom pri dotknutí- určité vnútorné elementy môžu spôsobiť vážne poranenie je alebo smrť. Nedemontujte tento spotrebič.

VÝSTRAHA

Ohrozenie elektrickým prúdom. Nesprávne používanie uzemnenia môže spôsobiť úraz elektrickým prúdom. Nevkladajte zástrčku do zásuviek, pokiaľ spotrebič nebude správne inštalovaný a uzemnený.

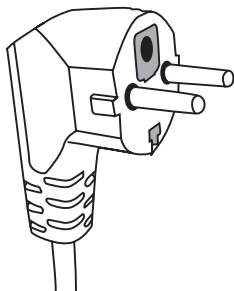

Tento spotrebič uzemnite. V prípade elektrického skratu uzemnenie znižuje ohrozenie úderu elektrickým prúdom zabezpečujúc vodič odvodu elektrického prúdu. Spotrebič je vybavený káblom, ktorý má uzemňujúci vodič s odpovedajúcou zástrčkou. Zástrčka musí byť vložená do zásuviek správne inštalovaných a uzemnených.

V prípade nepochopenia návodu na uzemnenie

alebo vzniku pochybností, či je spotrebič správne uzemnený, obráťte sa na kvalifikovaných elektrikárov alebo servisného technika.

Ak je potrebné použiť predĺžovací kábel používajte len kábel majúci zásuvku s uzemňovačom.

Výrobca nenesie zodpovednosť za škody alebo úrazy, ktoré sú dôsledkom pripojenia rúry k zdroju napájania bez ochranného vodiča alebo s nesprávnym ochranným obvodom.

Krátky sieťový vodič je plánovaný, aby sa znížilo ohrozenie vyplývajúci zo zamotanie sa alebo vypnutia spôsobené potknutím sa o dlhý vodič.

Ak sa používa predĺžovacia šnúra:

- Označené menovité elektrické parametre predĺžovacej šnúry musí byť tak veľké, ak menovité elektrické údaje spotrebiča.

- Predĺžovacia šnúra musí byť 3- vodičovou šnúrou s uzemnením,

- Dlhá šnúra musí byť vedená tak, aby nevisela cez dosku alebo stôl, kde by mohla byť potiahnutá deťmi alebo zachytená a mimovoľne vytiahnutá.

VÝSTRAHA



Ohrozenie ľudí úrazom. Hermeticky uzatvorené nádoby môžu explodovať. Uzatvorené nádoby otvoríte, a plastické vrecká prepichajte pred začiatkom zohrievania.

Materiály, ktoré je možné používať v rúre, a ktorým sa vyhýbajte v mikrovlnné rúre.

Niektorý nekovový riad môže byť pri používaní v rúre nebezpečný. V prípade pochybností je možné skontrolovať daný riad s použitím nižšie uvedenej procedúry:

Skúšanie riadu:

1. Naplňte nádobu vhodnú k používaniu v rúre 1 pohárom studenej vody (250 ml), to isté urobte so skúšaným riadom.
2. Varte s maximálnym výkonom 1 minútu.
3. Opatrne sa dotýkajte riadu. Ak je riad je teplý, nepoužívajte ho v mikrovlnnej rúre.
4. Neprekračujte dobu varenia 1 minúty.

Materiály, ktoré nie je možné používať v mikrovlnné rúre

Druh riadu	Poznámky
Hliníková tácka	Môže spôsobiť elektrický oblúk. Preložte pokrm na riad vhodný k používaniu v rúrach.
Lepenková škatuľa s kovovým úchytom	Môže spôsobiť elektrický oblúk. Preložte pokrm na riad vhodný k používaniu v rúrach.
Metál alebo riad s kovovým rámečkom	Kov kryje pokrm pred energiou mikrovln. Kovový rámeček môže spôsobiť elektrický oblúk.
Kovové uzatvorenie - zaskrutkované	Môžu spôsobiť elektrický oblúk a požiar v rúre.
Papierové vrecká	Môžu spôsobiť požiar v rúre.
Plastiková pena	Plastiková pena môže sa môže roztopiť alebo znečistiť kvapalinu v nej sa nachádzajúcu, pokiaľ bude vystavená vysokej teplote.
Drevo	Drevo vysycha, keď je používané v mikrovlnnej rúre a môže prasknúť alebo sa zlomiť.

Materiály, ktoré je možné používať v mikrovlnnej rúre

Druh riadu	Poznámky
Hliníková fólie	Len kryt. Malé hladké kúsky používajte k pokrývaniu tenkých plátkov masa alebo hydiny, aby sa predišlo prílišnému prevareniu. Môže sa vyskytnúť oblúkový výboj, ak je fólia príliš blízko stien rúry. Fólia sa musí nachádzať vo vzdialenosti najmenej 2.5 cm od stien rúry.
Nádoba na smaženie	Dodržujte návod výrobcu. Dno nádoby na smaženie musí byť najmenej 5 mm výše od otočného taniera. Nesprávne používanie môže spôsobiť prasknutie otočného taniera.
Obedová súprava	Len vhodná do rúry. Dodržujte návod výrobcu. Nepoužívajte prasknutý alebo otčený riad.
Sklenené poháre	Vždy snímte viečko. Používajte len do zohrievania pokrmov na odpovedajúcu teplotu. Väčšina sklenených nádob nie je odolná voči teplote a môže prasknúť.
Sklenené nádoby	Používajte len žiaruvzdorný sklenený riad v rúre. Presvedčte sa, či nie sú kovové rámečky. Nepoužívajte prasknutý alebo otčený riad.
Vrecká do varenia v rúre	Dodržujte návod výrobcu. Nezatvárajte kovovými svorkami.

Papierové taniera a hrnčeky	Urobte zárezy, pre umožnenie páre úniku. Používajte len ku krátkemu vareníu/zohrievaniu. Nenechávajte rúru bez dozoru v priebehu varenia.
Papierové uteráky	Používajte k prikrytiu pokrmov k zohriatiu do pohltenia tuku. Používajte len ku krátkemu vareníu pod stálym dozorom.
Pergamenový papier	Používajte ako prikrývku proti striekancom alebo ako obal pre vyparovanie.
Umelé hmoty	Len vhodná do rúry . Musí mať etiketu „do mikrovlnnej rúry”. Niektoré umelohmotné nádoby mäknu, keď sa pokrm vo vnútri zohreje. „Vrecká do varenia „ a hermeticky uzatvorené umelohmotné vrecká narežte, predierajte alebo vybavte odvádzačom pary v súlade s pokynmi na obale.
Umelohmotné obaly	Len vhodná do rúry . Používajte pre prikrytí pokrmu v priebehu varení pre udržanie vlhkosti. Nepripusťte, aby umelohmotné obaly dotýkali pokrmu.
Teplomery	Len vhodná do rúry . (teplomery do masa a cukru).
Voskovaný papier	Používajte ako prikrývku, pre predchádzaniu striekancom a pre udržanie vlhkosti.

Materiál riadu	Mikrovlny	Gril	Režim Combi
Sklo tepelne odolné	ÁNO	ÁNO	ÁNO
Sklo tepelne neodolné	NE	NE	NE
Tepelne odolná keramika	ÁNO	NE	NE
Riad z hmoty bezpečnej v používaní v mikrovlnnej rúre.	ÁNO	NE	NE
Papier pre kuchynské účely	ÁNO	NE	NE
Kovová nádoba	NE	ÁNO	NE
Kovový stojan (vo výbave rúry)*	NE	ÁNO	NE
Hliníková fólia a nádoby z fólie	NE	ÁNO	NE

* Nachádza sa vo vybraných modeloch

Názvy elementov vybavení rúry

Vyjmite rúru a všetky materiály z lepenkovej škatule a komory rúry. Rúra je dodávaná s nasledujúcim vybavením:

Otočný tanier	1
Otočné zariadenie	1
Návod na obsluhu	1
Stojan do grilovania	1*

- A) Ovládací panel
- B) Systém zabezpečujúcej blokády - Vypína napájanie rúry, keď sa otvoria dverka v priebehu práce.
- C) Otočné zariadenie
- D) Otočný tanier
- E) Vnútorý kryt dveriek
- F) Dverka

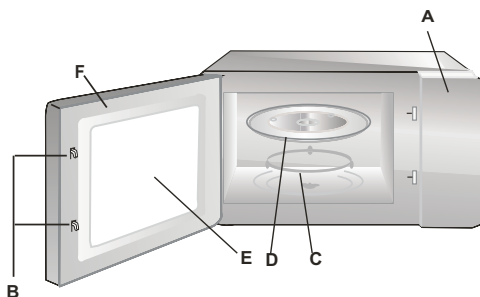

INŠTALÁCIA OTOČNÉHO TANIERA

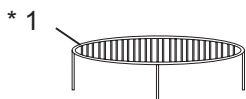

1. Nikdy nestlačujte ani nie kladte otočný tanier dnom hore.
2. Behom varenia vždy používajte otočný tanier a otočné zariadenie.
3. Do varenia alebo zohrievania vždy kladte všetky pokrmy na otočnom tanieri
4. Ak otočný tanier praskne, obráťte sa na najbližší autorizovaný servis.



Elementy vybavenia:



1. Stojan do grilovania
2. Otočný tanier
3. Otočné zariadenie



* Nachádza sa vo vybraných modeloch **Pozor:** Stojan, ktorý je súčasťou vybavenia spotrebiča používajte výlučne pri nastavení rúry na funkciu „GRIL“. Stojan umiestite na otočnom tanieri.

** Otočné zariadenie je vo dvoch verziách, v závislosti od modelu. Nie sú so sebou zameniteľné.

*** Otočný tanier v závislosti na modeli. V tomto prípade, použite k ohrevu vlastnej tanier a vložte do mikrovlnnej rúry

INŠTALÁCIA SPOTREBIČA

- Odstráňte všetky materiály a elementy obalu.
- Skontrolujte rúru z hľadiska takých poškodení ako premáčknutie presunutie alebo zlámanie dveriek.
- Odstráňte všetky zabezpečujúci fólie z povrchu skriniek .
- Neinštalujte rúru, ak je uškodená.



Nedemontujte svetlohnedú prikrývku zo sľudy priskrutkované skrutkami do výklenku rúry pre krytie magnetronu.

Inštalácia

1. Spotrebič je určený výlučne k domácejmu používaniu.
2. Rúra môže byť používaná len po jej predchádzajúcim vstavení do kuchynského nábytku*.
3. Spôsob montáže rúry do nábytku je predstavený v " Inštaláčnom letáčku ".*.
4. Mikrovlnná rúra musí byť inštalovaná v skrinke o šírke 60 cm a vo výške 85 cm od podlahy kuchyne*.

Nedemontujte nožičky z dna rúry* .

Blokovanie vstupných a výstupných otvorov môže rúru uškodiť.

Rúru umiestite čo najďalej od rádiových a televíznych prijímačov. Pracujúci mikrovlnná rúra môže spôsobovať poruchy rádiového a televízneho prijímania.

2. Vložte zástrčku rúry do štandardnej domácej zásuvky .
Skôr sa presvedčte, či jej napätie a kmitočet sú rovnaké ako na firemnom štítku.

VÝSTRAHA: Neinštalujte rúru nad varnou doskou alebo iným spotrebičom vytvárajúcim teplo. V prípade takej inštalácie môže dôjsť k poškodeniu a strate záruky .

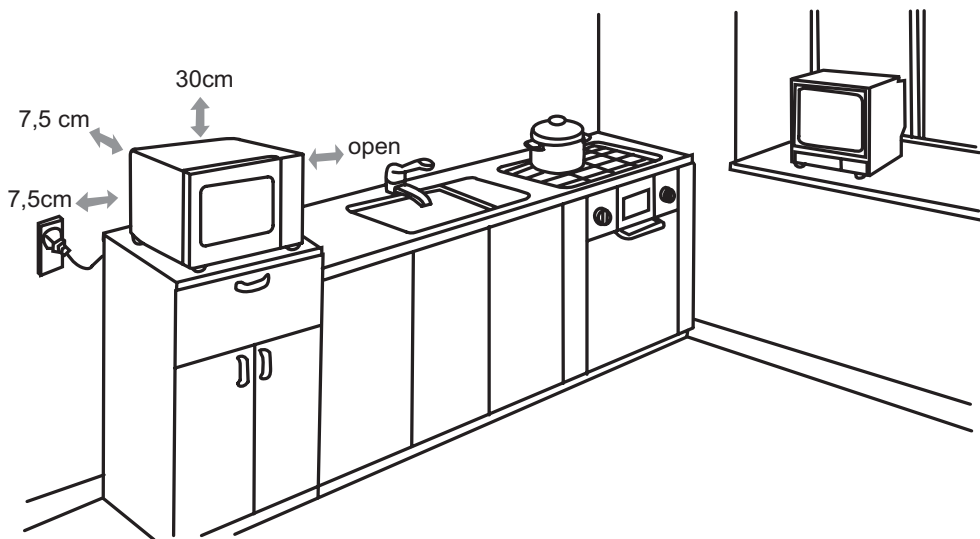

**Dostupné povrchy
môžu byť horúce
v priebehu práce.**



* Týka sa spotrebičov do vstavenia

Táto mikrovlnná rúra je vybavená moderným elektronickým ovládaním pre reguláciu parametrov varenia alebo ohrievania.

SK

Ovládací panel

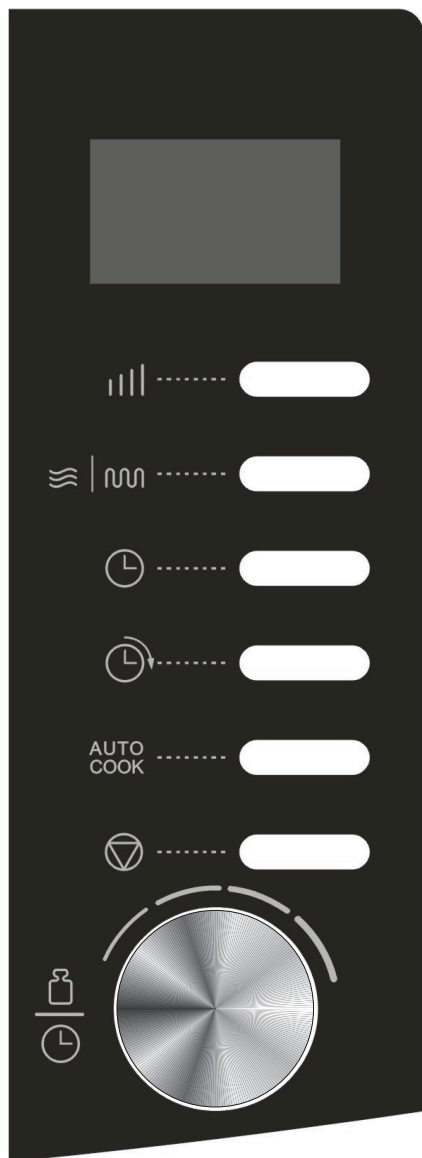

Ukazuje dobu varenia, moc, indikácie a aktuálnu hodinu



Pre nastavenie úrovne výkonu mikrovlnného varenia, stlačte niekoľkokrát tlačidlo.



Slúži pre nastavovanie programu grilovania alebo programu spájajúceho rôzne funkcie.



Slúžia pre nastavovanie aktuálnej hodiny.



Slúži k oneskoreniu začiatku programu.

AUTO
COOK
varenia

Slúži pre nastavovanie automatického



Slúži k anulovaniu predchádzajúcich nastavení a vynulovaniu mikrovlnnej rúry prostredníctvom nastavenia programu varenia. Stlačte jedenkrát, pre chvilkové zastavenie varenia alebo dvakrát, aby anulovať varenie. Slúži taktiež pre nastavovanie blokády štartu.



Slúži pre nastavovanie aktuálnej hodiny alebo doby varenia. Slúži k ustáleniu hmotnosti potravín.







Stlačte ovládacie koliesko, pre začatie programu varenia alebo nastavte program rýchleho varenia.

Pri každom stlačení tlačidla zaznie potvrdzujúci zvukový signál

NASTAVENIE HODÍN

Príklad: Nastavenie aktuálnej hodiny na 8:30.

1. Stlačte tlačidlo  jedenkrát alebo dvakrát, aby nastaviť 12-hodinový alebo 24-hodinový režim premietania času.
2. Otáčajte ovládacím kolieskom  až sa na displeju ukáže počet hodín 8.
3. Jedenkrát stlačte tlačidlo .
4. Otáčajte ovládacím kolieskom  až sa na displeju ukáže počet minút 30.
5. Opätovne stlačte tlačidlo , pre potvrdenie.

Pozor: V priebehu varenia je možné stlačiť , pre zistenie aktuálnej hodiny.



VARENIA MIKROVLNAMI

Varenia len mikrovlnami – maximálna doba varenia je 95 minút.



Zvoľte výkon mikrovln stlačujúc tlačidlo  :

Stlačte tlačidlo	Výkon mikrovln
Jedenkrát	100%
Dvakrát	80%
3 krát	60%
4 krát	40%
5 krát	20%
6 krát	00%

Príklad: Varenie po dobu 5 minút s výkonom 60%.

1. Pre nastavenie výkonu varenia mikrovlnami, viackrát stlačte  v režimu pohotovosti.
2. Otáčajte ovládacie koliesko  na 05:00.
3. Stlačte .



Pozor:

1. Aby na okamžik zastavil varenie, jedenkrát stlačte tlačidlo  a potom stlačte tlačidlo , pre obnovenie varenia; alebo dvakrát stlačte , pre úplné anulovanie programu varenia.

2. Po uplynutí doby varenia, sa na displeji ukáže END a každé dve minúty zaznie zvukový signál. Pre anulovanie hlásenia END stlačte  alebo otvorte dverka pred naštartovaním inej funkcie varenia. (Poznámky 1 a 2 sa taktiež týkajú iných programov varenia.)

RÝCHLY ŠTART

Slúži k rýchlemu zapnutí mikrovlnnej rúry. Maximálna doba varenia je 10 minút.

Niekoľkokrát stlačte tlačidlo , aby nastaviť dobu varenia. Mikrovlnná rúra okamžite začne varenie na plný výkon. V priebehu varenia je možné každým nasledujúcim stlačením tlačidla  predĺžiť dobu varenia o ďalších 30 sekúnd.

ONESKORENIE ZAČIATKU PROGRAMU VARENIA

Slúži do oneskorenia doby začiatku programu varenia. Predpokladajme, že aktuálna doba je 11:10, a mikrovlnná rúra ma začať varenie o hodine 11:30.

1. Nastavte program varenia.

2. Stlačte tlačidlo .

3. Otáčajte ovládacím kolieskom  až sa na displeji objaví počet hodín 11.

4. Stlačte tlačidlo .

5. Otáčajte ovládacím kolieskom  až sa na displeji objaví počet minút 30.

6. Stlačte , pre potvrdenie.

Pozor:

1. Nastavenú dobu oneskorenia je možné skontrolovať stlačením tlačidla .

2. V nastavenú hodinu oneskorenia zaznie zvukový signál a naštartuje sa nastavený program varenia.





3. Pre anulovanie funkcie, stlačte tlačidlo  a nasledovne stlačte tlačidlo .

4. Je nemožné oneskorenie začiatku programu Rozmrazovania podľa hmotnosti potravín, ako aj rýchleho štartu.

GRILOVANIE

Grilovanie je najvhodnejšie pre prípravu tenkých masových plátkov, steakov, koflíkov, šašíkov, klobások a kúskov kurčiat. Maximálna doba varenia je 95 minút.

Príklad: Grilovanie po dobu 12 minút.

1. V režimu pohotovosti jedenkrát stlačte tlačidlo  | .
2. Otáčajte ovládacím kolieskom , až sa premietne požadovaná doba.
3. Stlačte tlačidlo .

MIKROVLNY + GRIL

Maximálna doba varenia je 95 minút.

KOMBINÁCIA 1

30% času na mikrovlnné varenie, 70% času na grilovanie. Používajte k príprave rýb alebo zapekaniu.
Príklad: Založme, že príprava pokrmu vyžaduje varenie v KOMBINÁCI 1 po dobu 25 minút.

1. Stlačte tlačidlo .
2. Dvakrát stlačte tlačidlo  | .
3. Otočte ovládacie koliesko  na 25:00.
4. Stlačte tlačidlo .

KOMBINÁCIA 2

55% času na mikrovlnné varenie, 45% času na grilovanie. Používajte k príprave omeliet, pečených zemiakov a hydiny.
Príklad: Založme, že príprava pokrmu vyžaduje varenie v KOMBINÁCI 2 po dobu 12 minút.



1. Stlačte tlačidlo .
2. Trikrát stlačte tlačidlo  | .
3. Otočte ovládacie koliesko  na 12:00.
4. Stlačte tlačidlo .

ROZMRAZOVANIU PODĽA HMOTNOSTI

SK

Mikrovlnná rúra umožňuje rozmrazovanie rôznych druhov potravín na základe ustálenej hmotnosti. Doba rozmrazovania a úroveň výkonu sú automaticky nastavené po ustálení hmotnosti potraviny. Prípustná hmotnosť potraviny činí 100g - 1800g.

Príklad: Rozmrazovanie kreviet.

1. Umiestíte zmrazené krevety v komore mikrovlnnej rúry a uzavriete dvierka.
2. Otáčajte ovládacie koliesko  v protismere otáčania hodinových ručičiek, aby prešiel do režimu rozmrazovania.
3. Otáčajte ovládacie koliesko , pre vybratie hmotnosti potraviny.
4. Stlačte tlačidlo .

Pozor: Po určitej dobe mikrovlnná rúra zastaví program rozmrazovania a zaznie zvukový signál pripomínajúci, že je potrebné potraviny obrátiť, pričom uzatvorte dvierka a stlačte tlačidlo , pre obnovenie rozmrazovania.

BLOKÁDA NAŠTARTOVANIA



Predchádza používaniu mikrovlnnej rúry deťmi bez dozoru. Mikrovlnnú rúru nie je možné používať, pokiaľ je aktívna blokáda naštartovania - na displeji sa objaví ukazovateľ blokady naštartovania.

Pre zapnutie: V režime pripravenosti alebo oneskorenia začiatku programu stlačte a pridržiajte tlačidlo  3 sekundy. Zaznie zvukový signál a na displeji sa objaví symbol blokady naštartovania.

Pre vypnutie: Stlačte a pridržiajte tlačidlo  3 sekundy, až na displeji zhasne ukazovateľ blokady naštartovania.

AUTOMATICKÉ VARENIE

V režimu automatického varenia nie je potrebné programovanie doby a výkonu varenia. Postačí určiť druh a hmotnosť pripravovaných potravín. Príklad: Priprava 400g rýb.

1. V režimu pohotovosti, stlačte tlačidlo  pre zvolenie kódu potraviny.
2. Otáčajte ovládacie koliesko , aby nastaviť hmotnosť 400g.
3. Stlačte tlačidlo .

Menu automatického varenia

Kód:	Potraviny / režim varenia	
1	Mlieko / káva (200ml/šálka)	<ol style="list-style-type: none"> 1. Otáčajte ovládacie koliesko WEIGHT/TIME, aby bola nastavená hmotnosť potraviny. 2. Výsledok automatického varenia závisí od takých faktorov, ako je tvar a veľkosť potraviny, individuálne preferencie týkajúce sa spôsobu prípravy potravín a taktiež spôsobu umiestenia potraviny v komore mikrovlnnej rúry. Ak výsledok varenia nie je plne uspokojujúci, je nutné príslušným spôsobom zmeniť dobu varenia. 3. Pri príprave Spaghetti je nutné pridať trochu prevarenej vody. 4. V polovine doby varenia kurčatá, hovädzieho/baranieho, šašlíkov, mikrovlnná rúra zastaví varenia a zaznie zvukový signál pripomínajúci o obrátení potraviny, aby sa rovnomerne uvarila.
2	Ryža (g)	
3	Spaghetti (g)	
4	Zemiaky (230g)	
5	Automatické ohrievanie (g)	
6	Ryby (g)	
7	Kurča (g)	
8	Hovädzie / baranie (g)	
9	Šašlíky (g)	

ODSTRAŇOVANIE PORÚCH

SK

Mikrovlnná rúra ruší televízny obraz	Pokiaľ mikrovlnná rúra pracuje, môže byť rádiový a televízny odber rušený. Je to podobné ako v prípade drobnejších elektrických spotrebičov, akými sú mixér, vysávač a elektrický ventilátor. Je to bežný jav.
Rúra slabo svieti	Pri varení s nízkym výkonom mikrovln svetlo rúry môže slabnúť. Je to normálne.
Para sa zhromažďuje na dvierkach, horúci vzduch uniká odvádzacími parami	V priebehu varení pokrmu môže unikať para. Jej väčšia časť uniká odvádzacími parami. Ale jej určitá časť sa môže zhromažďovať na chladnom mieste, akým sú dvierka rúry. Je to normálne.

Porucha	Možná príčina	Odstraňovanie
Rúru nie je možné uviesť do prevádzky.	Pripojovací kábel nie je správne pripojený do zásuvky	Vytiahnite zástrčku a vložte ju späť po 10 sekundách.
	Prepálená poistka, alebo účinnokoval bezpečnostný vypínač.	Vymeňte poistku alebo zapnite vypínač (oprava len servisom Amica)
	Problém so zásuvkou	Skontrolujte zásuvku pomocou iných elektrických spotrebičov.
Rúra nehreje.	Dvierka nie sú správne uzatvorené.	Uzatvorte dobre dvierka.
Sklenený otáčací stolík je hlučný v priebehu práce mikrovlnnej rúry	znečistená súprava otáčacieho krúžku a dna rúry .	Vid' "Konzervácia mikrovlnnej rúry"

ČISTENIE

Pred čistením sa uistite, že rúra je odpojená od napájacieho zdroja

a) Po použití vyčistíte vnútro rúry vlhkou handričkou.

b) Vyčistíte prislúšenstvo obvyklým spôsobom v mydlovej vode.

c) Pokiaľ je špinavý rám dvierok, tesnenie a susedné elementy, čistíte je mokrou handričkou. V priebehu čistenie povrchu dvierka i rúry používajte len jemná, nebrusná mydla alebo detergenty, nanášané hubkou alebo mäkkou utierkou.

V priebehu čistenie sklenených dvierok, nepoužívajte žiadne ostré brusné prípravky alebo ostrú kovové žinky, pretože to môže spôsobiť poškrabanie povrchu a poškodenie skla.

Pre očistenie vnútornej komory je potrebné: umiestiť pol' citrónu v miske, pridať 300 ml vody a zapnúť rúru na 100% výkonu po dobu 10 minút.

Po čistení odpojte rúru od prúdu a pretrite vnútro mäkkou suchou handričkou.

Záruka

Poskytnutá záruka podľa záručného listu.

Výrobca neodpovedá za akejkoľvek škody spôsobenej nesprávnym zachádzaním s výrobkom.

Prehlásenie výrobcu

Výrobca týmto prehlasuje, že tento výrobok spĺňa základné požiadavky nižšie uvedených európskych smerníc:

- smernice nízkeho napätia **2006/95/ES**,
- smernice elektromagnetickej kompatibility **2004/108/ES**,
- smernice eko projektovanie **2009/125/ES**

a preto bol tento výrobok označený **CE**, ako aj obdržal vyhlásenie o zhode, sprístupňované kontrolným tržným orgánom.

ČESTITAMO VAM, DA STE IZBRALI IZDELEK ZNAMKE AMICA

SPOŠTOVANI!

Naprava znamke Amica povezuje izjemno preprostost uporabe in popolno učinkovitost. Vsaka naprava je bila, preden je zapustila tovarno, natančno pregledana glede varnosti in funkcionalnosti.

Prosimo, da pred začetkom uporabe naprave pozorno preberete navodila za uporabo.

Spodaj se nahajajo razlage simbolov, ki nastopajo v teh navodilih:



Pomembne informacije, ki se tičejo varnosti uporabnika naprave in njene pravilne uporabe.



Nasveti povezani z uporabo naprave.



Nevarnosti, ki jih lahko povzroči nepravilno ravnanje z napravo oz. dejanja, ki jih lahko izvaja le kvalificirana oseba, na primer iz servisa prodajalca.



Informacije glede varovanja naravnega okolja.



Prepoved določenih dejanj uporabnika.

KAZALO

TEHNIČNI PODATKI	82
VARNOSTNA NAVODILA	83
NAVODILA GLEDE VARNE UPORABE	84
ODSTRANITEV UPORABLJENE NAPRAVE	88
INŠTALACIJA VARNOSTNE NAPELJAVE	89
POSODA	90
NASTAVITEV PEČICE	92
INŠTALACIJA	92
INŠTALACIJA NAPRAVE	93
UPORABA	94
POPRAVILO OKVAR	100
ČIŠČENJE	100
GARANCIJA, POPRODAJNE STORITVE	101
NAVODILA MONTAŽE	162

TEHNIČNI PODATKI

Model	EMW 13184 E
Napajanje	230V~ / 50Hz
Delovna frekvenca [MHz]	2450
Stopnja glasnosti [dB(A) re 1pW]	51
Poraba moči [W]	1200
Moč mikrovalov [W]	800
Moč žara [W]	1000
Kapaciteta pečice [l]	20
Premer vrtljive plošče [mm]	245
Zunanje mere (Viš. x šir. x gl.) [mm]	290 x 452 x 368
Naprava je primerna za pohoščeno vgradnjo	√
Neto teža [kg]	12,5



Naprava je namenjena izključno domači uporabi.

Proizvajalec si pridržuje možnost izvajanja sprememb, ki nimajo vpliva na delovanje naprave.



Ilustracije v teh navodilih imajo shematičen karakter. Polna oprema naprave se nahaja v ustreznem poglavju.

 DA NE BI PRIŠLO DO IZPOSTAVITVE EVENTUALNE-MU PREKOMERNEMU DELOVANJU MIKROVALOV-NE ENERGIJE

 Pečice ne poskušajte prižigati ob odprtih vratcih, saj lahko to povzroči izpostavljenost mikrovalovni energiji. Pomembno je, da ne izklopimo varnostnih blokad in jih ne poskušamo spreminjati ali prilagajati.

 Med prednjo površino pečice in vratci ne smemo postavljati nobenih predmetov. Prav tako ne smemo dopustiti, da se na površini, ki vratca tesni, zbirajo ostanki čistilnih sredstev ali umazanije.

 Če je pečica poškodovana, jo ne smemo prižigati. Posebej pomembno je, da se vratca pečice zapirajo pravilno in da ni poškodb na:

- 1 vratcih (vdrtine, razpoke)
- 2 nosilcih in zapahih (zlomljeni, počeni ali zrahljani)
- 3 tesnilih vratc in tesnilnih površinah

 Reguliranje in vzdrževanje vseh popravil pečice lahko opravlja le primerno kvalificirano osebje servisa proizvajalca. To se še posebej tiče del povezanih z odstranjevanjem pokrova, ki uporabnika ščiti pred mikrovalovnim sevanjem.

 Napravo in pripadajoč priključni kabel hranite na mestu, ki ni dostopen otrokom mlajšim od 8 let.

 Mikrovalovne pečice ne smemo namestiti v omaro*

 **OPOZORILO:** Naprava in njeni dostopni deli postanejo tekom uporabe vroči. Kontakt z vročimi deli je močno odsvetovan. Otroci, mlajši od 8 let, naj nimajo dostopa do naprave, razen če so pod nadzorom odrasle osebe;

 Naprave ni dovoljeno čistiti s paro.

 Površina omare se lahko med delovanjem pečice razgreje;

* tiče se naprav, ki niso primerne za pohištveno vgradnjo.

NATANČNO PREBERITE IN SHRANITE .



Da bi med delovanjem zmanjšali nevarnost požara, poškodbe uporabnikov ali izpostavitve prekomernemu delovanju mikrovalovne energije, se je potrebno držati spodnjih osnovnih varnostnih navodil.



Pred uporabo naprave preberite navodila za uporabo.



Da bi zmanjšali možnost nevarnosti požara v notranjosti pečice, je nujen strog nadzor.



To napravo je potrebno uporabljati samo v skladu z napotki, opisanimi v navodilih za uporabo. V napravi ni dovoljeno uporabljati korozivnih kemičnih sredstev. Pečica je načrtovana posebej za pogrevanje ali kuhanje živil. Ni namenjena industrijski ali laboratorijski uporabi. **OPOZORILO:** Kadar je naprava uporabljana v kombiniranem načinu, lahko otroci zaradi visoke temperature pečico uporabljajo le ob nadzoru odraslih*;



OPOZORILO: Tekočin in drugih živil ni dovoljeno ogrevati v zatesnjeno zaprtih posodah, saj so te nagnjene k eksplozijam;



OPOZORILO: To napravo lahko otroci v starosti 8 let ali več, osebe z omejenimi fizičnimi, senzoričnimi ali psihičnimi sposobnostmi in osebe brez izkušenj ali poznavanja naprave, uporabljajo le kadar so nadzorovane, ali pa so bile poučene na temo varne uporabe naprave in poznajo možne nevarnosti povezane z uporabo naprave. Otroci se z napravo ne smejo igrati. Čiščenja in vzdrževanja naprave ne smejo izvajati otroci, razen če so že dopolnili 8 let in so pod nadzorom odgovorne osebe.



Uporabljajte le takšne posode, ki so primerne za uporabo v mikrovalovnih pečicah;















Med ogrevanjem živil v plastičnih ali papirnatih posodah, je potrebno delovanje mikrovalovne pečice nadzorovati zaradi možnosti vžiga posode;



V primeru, da opazite dim in/ali ogenj, izklopite napravo ali jo odklopite od električnega napajanja in pustite vrata zaprta, dokler ogenj ne ugasne;

Mikrovalovno pogrevanje pijač lahko povzroči zapoznelo vrenje, zato morate biti med upravljanjem s posodo pazljivi;

* Tiče se naprav, ki imajo žar

-  Podrobnosti, ki se tičejo čiščenja tesnil na vratcih in bližnjih delov se nahajajo v določenem delu teh navodil.
-  Pečico je potrebno čistiti sistematično in odstranjevati vsakršne obloge ostankov jedi
-  Zanemarjanje vzdrževanja pečice v čistem stanju lahko povzroči poškodbe površine, kar lahko nekoristno vpliva na življenjsko dobo naprave in povzroči nevarne situacije.
-  **Pozor!** Če se neodstranljivi napajalni kabel poškoduje, mora biti zamenjan pri proizvajalcu ali pri specializiranem servisu oz. kvalificirani osebi, saj se s tem izogremo nevarnosti.
-  Pred začetkom uporabljanja pečice je potrebno vklopiti žar grelec (med prižigom grelca se lahko iz ventilacijske rešetke pojavi dim)*:
 - vklopiti ventilacijo v prostoru ali odpreti okno,
 - nastaviti pečico na delovanje žara samega za pribl. 3 minute in ogreti žar grelec brez pogrevanja hrane.
-  Pečica mora stati na ravni površini.
-  Vrtljivi krožnik in njegov nosilec morata biti v času kuhanja v pečici. Jed, ki jo kuhate, je potrebno na vrtljivi krožnik položiti previdno in z njo previdno ravnati, zato da se krožnik ne razbije.
-  Nepravilna uporaba polpladnja za orumenitev lahko zaradi visoke temperature povzroči, da vrtljiv podstavek počí.
-  Vrečka za kuhanje v mikrovalovni pečici mora biti primerne velikosti.
-  Pečica ima vgrajenih nekaj varnostnih izklopov, ki varujejo pred oddajanjem sevanja, kadar so vratca odprta. Teh izklopov ne smete na noben način spreminjati.
-  Prazne mikrovalovne pečice ne prižigajte. Če pečico prižgete brez jedi ali z zelo majhno vsebnostjo vode, lahko to povzroči požar, zoglenitev, iskreje ali poškodbe prevleke notranje komore.
-  Jedi ne smete pripravljati neposredno na vrtljivem krožniku. Pretirano lokalno pregretje vrtljivega krožnika lahko povzroči, da ta počí.

* Tiče se naprav, ki imajo žar



V mikrovalovni pečici ne pogrevajte stekleničk ali hrane za dojenčke. Lahko pride do neenakomernega pogrevanja in s tem do fizičnih poškodb.



Ne uporabljajte posod z ozkim vratom, kot so na primer stekleničke za sirup.



V mikrovalovni pečici ni dovoljeno cvreti jedi v maščobi in globoki posodi.



Domačih konzerviranj ne pogrevajte v mikrovalovni pečici, saj celotna vsebnost kozarca ne bo vedno dosegla temperature vretja.



Mikrovalovne pečice ne uporabljajte za komercialne namene. Ta naprava je namenjena uporabi v domu ali v prostorih, kot so*: kuhinja za delavce; v trgovinah, pisarnah in drugih delovnih okoljih, za uporabo strank v hotelih, motelih in drugih stanovanjskih enotah, v vikend hišah, objektih za nočitve*;



Da ne bi prišlo do zapoznelega vrenja vročih tekočin in pijač oziroma da se ne bi poparili, je potrebno tekočino preden jo položimo v notranjost pečice premešati in to storiti še enkrat, na polovici časa kuhanja. Nato je potrebno za kratek čas tekočino pustiti v pečici in jo, preden jo vzamemo iz notranjosti, še enkrat premešati.

















Ne smemo pozabiti, da v pečici nekaj kuhamo, saj se s tem izognemo, da bi zaradi prekomernega kuhanja jed zagorela.



Kadar napravo uporabljamo v kombiniranem načinu, lahko otroci zaradi visokih temperatur* pečico uporabljajo le pod nadzorom odraslih.



Ta naprava ni namenjena uporabi osebam (tudi otrokom) z omejenimi fizičnimi, senzoričnimi ali psihičnimi sposobnostmi, ali osebam brez izkušenj ali poznavanja naprave, razen če se uporaba nadzoruje ali pa se izvrši v skladu z navodili za uporabo naprave, ki so jim jih predstavile osebe, ki so odgovorne za njihovo varnost. Bodite posebej pozorni na otroke, da se ne bodo igrali z napravo.

-  Ne prekuhavajte jedi
-  Notranjosti pečice ne smete uporabljati za shranjevanje. V pečici ne smete shranjevati predmetov, ki se lahko vžgejo, kot so na primer kruh, pecivo, papirnati izdelki itd. Če v električno napeljavo udari strela, se pečica lahko samodejno izključi.
-  Preden jih postavimo v pečico, je potrebno iz plastičnih ali papirnatih posod/vrečk odstraniti žičnate zaponke in kovinska držala.
-  Pečica mora biti ozemljena. Priklopimo jo le na vtičnico z varnostnim kontaktom. Glej "Inštalacija varnostne napeljave"
-  Nekaateri izdelki, kot na primer cela jajca (kuhana in/ali surova), voda z oljem ali maščobo, zatesnjene posode in zaprti stekleni kozarci lahko eksplodirajo in jih zato ne smemo pogrevati v pečici.
-  Delovanje pečice mora vedno biti pod nadzorom odraslih oseb. Ne smemo pustiti, da bi majhni otroci imeli dostop do elementov za upravljanje ali se z napravo igrali.
-  Ne smemo prižigati pečice, če ima poškodovano priključno letev ali vtičač, če ne deluje pravilno ali pa je bila poškodovana oz. zapuščena.
-  Zračnikov na pečici ne smemo zakriti ali zablokirati.
-  Pečice ne smemo shranjevati ali uporabljati zunaj.
-  Pečice ne uporabljamo v bližini vode, blizu pomivalnega korita, v vlažnem prostoru ali v bližini plavalnega bazena.
-  Priključnega kabla ali vtičača ne smemo potopiti v vodo.
-  Kabel mora biti odmaknjen od ogrevanih površin.
-  Priključni kabel ne sme viseti prek roba mize ali pulta.
-  Naprava mora biti uporabljena z montirano okrasno letvijo*

* Tiče se naprav, ki imajo žar



Površina notranjosti naprave je po uporabi pečice vroča.



Pečico in njeno priključno napeljavo je potrebno redno preverjati glede poškodb. Če opazimo kakršnokoli poškodbo, pečice ne smemo uporabljati.

ODSTRANITEV UPORABLJENE NAPRAVE



RAZPAKIRANJE



Naprava je bila za čas transporta zaščitena pred poškodovanjem. Prosimo, da po razpakiranju naprave odstranite elemente embalaže na način, ki ne ogroža okolja.

Vsi materiali, uporabljeni za embalažo, so okolju prijazni, v celoti jih je možno reciklirati, kar je označeno z

ustreznim simbolom.

Pozor! Embalažne materiale (polietilenske vrečke, kose polistirena, itd.), je treba pri razpakiranju hraniti izven dosega otrok.



UMIK IZ UPORABE



Ob koncu obdobja uporabe tega izdelka ne smete odnesti v običajne komunalne smeti, ampak ga je potrebno oddati na zbirno mesto reciklaže električnih in elektronskih naprav. O tem informira simbol na izdelku, na navodilih za uporabo in embalaži.

Materiali, uporabljeni v napravi, se lahko ponovno uporabijo glede na njihove oznake. S ponovno uporabo, izkoriščanjem materialov ali drugih oblik uporabljenih naprav pomembno prispevate k varstvu našega okolja.

Informacije o točki odlaganja uporabljenih naprav vam lahko poda občinska administrativna služba.

NEVARNOST

Nevarnost poškodb z elektriko pri dotiku – določeni notranji elementi lahko ob dotiku povzročijo resne poškodbe ali smrt. Naprave ne smete razstavljati.

OPOZORILO

Nevarnost poškodb z elektriko. Nepravilna uporaba ozemljitve lahko povzroči poškodbe z elektriko. Vtikača ne vtikajte v vtičnico preden naprava ni pravilno inštalirana in ozemljena.

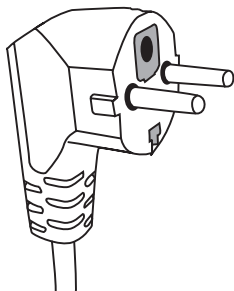

To napravo je potrebno ozemljiti. V primeru kratkega stika ozemljitev zmanjša nevarnost poškodb z elektriko, saj omogoča pretok odvoda električnega toka. Ta naprava je opremljena s kablom z žico za ozemljitev s primernim vtikačem. Vtikač mora biti priključen v pravilno inštalirano in ozemljeno vtičnico.

V primeru da ne povsem ne razumete navodil za

ozemljitev, ali če nastopijo dvomi glede tega, če je naprava pravilno ozemljena ali ne, se morate obrniti na kvalificiranega električarja ali servisnega tehnika.

Če morate uporabiti električni podaljšek, morate uporabiti trižilni kabel, z vtičnico z ozemljitvijo.

Proizvajalec ne nosi odgovornosti za škodo ali poškodbe, ki so nastale kot posledica priklopa pečice do električnega vira brez varnostne napeljave oz. z neprimerno varnostno napeljavo.

Kratek priključni kabel je predviden z namenom zmanjšanja nevarnosti do katerih bi lahko prišlo ob zapletanju daljšega kabla ali v primeru, da se obenj spotaknemo in ga izklopimo.

Če uporabljate električni podaljšek:

- Na kartici izdelka označeni podatki podaljška glede elektrike morajo biti vsaj toliko visoke, kot so visoke na kartici naprave.
- Podaljšek mora biti trižilni kabel z ozemljitvijo,
- Dolg kabel mora biti napeljan tako, da ne bi visel prek pulta ali roba mize, kjer bi ga lahko dosegli otroci, oz. bi se lahko vanj kdo zataknil in ga nehote izključil.

OPOZORILO



Nevarnost poškodb. Nepredušno zaprte posode lahko eksplodirajo. Pred začetkom pogrevanja je zaprte posode potrebno odpreti, plastične vrečke pa preluknjati.

Materiali, ki jih lahko uporabljamo v pečici in tisti, ki se jih je pri mikrovalovni pečici potrebno izogibati.

Nekatere nekovinske posode so lahko varne za uporabo v mikrovalovni pečici. V primeru dvomov lahko podatke o posodi preverite s pomočjo sledečega postopka:

Preverjanje posode:

- 1 Posodo, ki je varna za uporabo v mikrovalovni pečici, napolnite z 1 skodelico mrzle vode (250 ml), enako naredite s posodo, ki jo želite preveriti.
- 2 Vodo eno minuto kuhajte na maksimalni moči.
- 3 Previdno se dotaknite posode. Če je posoda topla, je ne smete uporabljati v mikrovalovni pečici.
- 4 Ne presežite časa 1 minute kuhanja.

Materiali, ki jih ne smemo uporabljati v mikrovalovni pečici

Vrsta posode	Pozor!
Aluminijasti pladenj	Lahko povzroči električni oblok. Jed je potrebno preložiti v posodo, ki je primerna za kuhanje v mikrovalovni pečici.
Kartonasta škatla s kovinskim držalom	Lahko povzroči električni oblok. Jed je potrebno preložiti v posodo, ki je primerna za kuhanje v mikrovalovni pečici.
Kovina ali posode s kovinskim okvirjem	Kovina zastira jed pred mikrovalovno energijo. Kovinski okvir lahko povzroči električni oblok.
Kovinski pokrovi – skrivljeni	Lahko povzročijo električni oblok in požar v pečici.
Papirnate vrečke	Lahko v pečici povzročijo požar.
Plastična (poliuretanska) pena	Plastična pena se lahko ob izpostavljenosti delovanju visoke temperature stopi ali kontaminira tekočino v njej.
Les	Les se ob uporabi v mikrovalovni pečici posuši, lahko tudi počí ali se zlomi.

Materiali, ki jih lahko uporabljamo v mikrovalovni pečici

Vrsta posode	Pozor!
Aluminijasta folija	Le kot pokrov. Majhni gladki koščki se lahko uporabijo za pokrievanje tankih koščkov mesa, da bi se s tem izognili premočnemu pečenju. Če je folija preblizu sten pečice, lahko nastopi električni oblok. Folija se mora nahajati vsaj 2,5 cm od sten pečice.
Pladenj za praženje	Držite se navodil proizvajalca. Dno pladnja za praženje mora biti vsaj 5 mm nad vrtljivim krožnikom. Nepravilna uporaba lahko povzroči, da vrtljivi krožnik počí.
Jedilni servis	Le primeren za uporabo v mikrovalovni pečici. Držite se navodil proizvajalca. Ne uporabljajte počenih ali okrušenih kosov jedilnega servisa.
Stekleni kozarci	Vedno odstranite pokrovček. Uporabljajte le za pogrevanje jedi do določene temperature. Večina steklenih kozarcev ni odporna na temperaturo in lahko počí.
Steklene posode	V pečici uporabljajte le steklene posode odporne na žar. Prepričajte se, da nimajo kovinske obrobe. Ne uporabljajte počenih ali okrušenih posod.

Vrečke za kuhanje v mikrovalovni pečici	Držite se navodil proizvajalca. Ne zapirajte s kovinskimi zapirali.
Papirnati krožniki in kozarci	Naredite zareze, zato da lahko iz njih izhaja para. Uporabljajte le za kratko kuhanje / pogrevanje. Med kuhanjem pečice ne pustite brez nadzora.
Papirnate brisačke	Uporabljajte za pokrivanje jedi med pogrevanjem, da vpijejo maščobo. Uporabljajte le za kratko kuhanje pod stalnim nadzorom.
Peki papir	Uporabljajte le za prekrivanje, da se izognete škropljenju oziroma za pakiranje za kuhanje na pari.
Umetni materiali	Le primeren za uporabo v mikrovalovni pečici. Morajo imeti etiketo „za mikrovalovno pečico“. Ko se jed v njih segreje, se nekatere plastične posode zmeščajo. „Vrečke za kuhanje,“ in tesno zaprte plastične vrečke je potrebno zarezati, preluknjati ali jim na drug način zagotoviti dotok zraka glede na navodila na pakiranju.
Plastično pakiranje	Le primeren za uporabo v mikrovalovni pečici. Uporabljajte za prekrivanje jedi med kuhanjem z namenom ohranjanja vlažnosti. Ne dopustiti, da bi se plastično pakiranje dotikalo jedi.
Termometri	Le primeren za uporabo v mikrovalovni pečici. (termometri za meso in sladkor).
Povoskan papir	Uporabljajte za prekrivanje jedi med kuhanjem, da se izognete škropljenju in za ohranjanje vlažnosti.

Material posode	Mikrovalovi	Žar (Grill)	Način Combi
Termo-odporno steklo	DA	DA	DA
Toplotno neodporno steklo	NE	NE	NE
Termo-odporna keramika	DA	NE	NE
Posoda iz materiala, ki je varen pri uporabi v mikrovalovni pečici.	DA	NE	NE
Kuhinjski papir	DA	NE	NE
Kovinska posoda	NE	DA	NE
Kovinsko stojalo (vgrajeno v pečico)*	NE	DA	NE
Aluminijasta folija in posode iz folije	NE	DA	NE

* Nastopa pri izbranih modelih

NASTAVITEV PEČICE

TS

Imena elementov mikrovalovne pečice

Pečico in vse druge materiale vzemite iz kartonaste škatle ter iz notranjosti pečice. Pečica je opremljena z naslednjimi elementi:

Vrtljivi krožnik	1
Vrtljivo vodilo	1
Navodilo za uporabo	1
Stojalo za žar	1*

- A) Nadzorni panel
- B) Sistem varnostne blokade – Izklopi napajanje pečice, kadar med delovanjem vratca ostanejo odprta.
- C) Vrtljivo vodilo
- D) Vrtljivi krožnik
- E) Notranja prevleka vratca
- F) Vratca



INŠTALACIJA

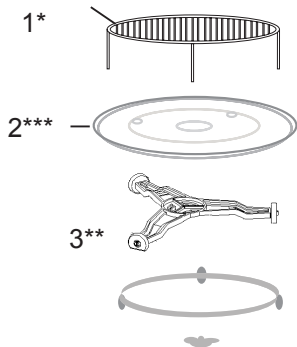

- 1 Nikoli ne pritiskajte ali postavljajte vrtljivega krožnika z zgornjim delom navzdol.
- 2 Med kuhanjem vedno uporabljajte vrtljivi krožnik in vrtljivo vodilo.
- 3 Za kuhanje ali pogrevanje vedno vse jedi postavite na vrtljivi krožnik.
- 4 Če vrtljivi krožnik počí, se je potrebno obrniti na najbližji pooblaščen servis.

Sestavni elementi:

1. Stojalo za žar
2. Vrtljivi krožnik
3. Vrtljivo vodilo

* Nastopa pri izbranih modelih. **Pozor:** Stojalo, ki je sestavni del naprave, se uporablja samo kadar pečico nastavimo na funkcijo „ŽAR (GRILL)“. Stojalo morate namestiti na vrtljivi krožnik.

** Vodilo nastopa v dveh različnih verzijah, odvisno od modela. Med seboj nista zamenljiva.

*** Vrtljivi krožnik nastopa odvisno od modela. V tem primeru je potrebno jedi pripravljati na lastnem krožniku, ki ga postavimo v notranjost pečice.

- Odstranite ves material in elemente embalaže.
- Preverite, če so na pečici poškodbe kot so udrtine, premaknjena ali zlomljena vrata.
- Iz površine omarice odstranite vse folije, ki so jo varovale.
- Ne uporabljajte pečice, če je poškodovana.



Svetlo-rjave prevleke iz sljude, ki je do niše pritrjena z vijaki z namenom zakritja magnetrona, ne odstranjajte.

Inštalacija

1. Naprava je namenjena izključno domači uporabi.
2. Pečico se lahko uporablja šele po tem, ko smo jo vgradili v kuhinjsko omaro*.
3. Način montaže pečice v pohištvo je predstavljen v "Inštalacijski knjižici"*.
4. Mikrovalovna pečica mora biti vgrajena v omaro širine 60 cm in na višini 85 cm od kuhinjskih tal*.

Iz dna pečice ne odstranjajte nog*.

Blokiranje dovodnih in odvodnih priključkov lahko poškoduje pečico.

Če je možno, pečico namestite daleč od tv in radijskih sprejemnikov. Delujoča mikrovalovna pečica lahko povzroči motnje prenosa radijskih in televizijskih valov.

2. Vtikač pečice priklopite v standardno domačo vtičnico.

Prej preverite, če sta njeni napetost in frekvenca isti kot tisti na kartici izdelka.

OPOZORILO: Pečice ne inštalirajte nad kuhinjsko ploščo ali drugo napravo, ki ustvarja toploto. V primeru takšne inštalacije lahko pride do okvare in izgube garancije.

Dostopne površine so lahko med delovanjem vroče.



* Tiče se vgradnih naprav

Ta mikrovalovna pečica ima vgrajeno sodobno elektronsko upravljanje za regulacijo parametrov kuhanja in pogrevanja.

Panel za upravljanje

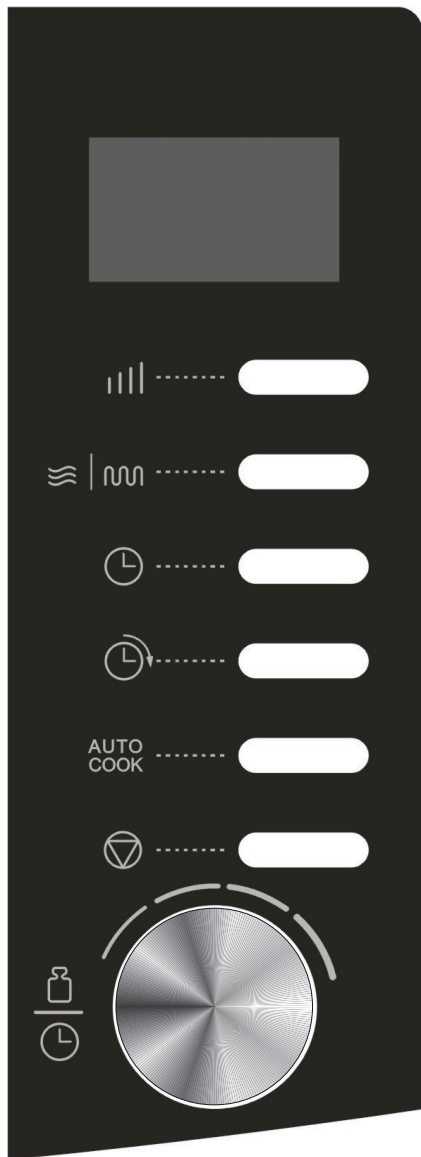

Prikazuje, čas kuhanja, moč, indikacije in trenutni čas.



Večkrat pritisniti gumb, da nastavite nivo moči kuhanja z mikrovalovi.



Služi nastavitvi programa žara in programa, ki povezuje različne funkcije.



Služi nastavitvi aktualne ure.



Služi zakasnitvi začetka programa.

AUTO
COOK

Služi nastavitvi avtomatičnega kuhanja



- Služi brisanju prejšnjih nastavitev in nastavitve pečice na ničelno stopnjo pred nastavitvijo programa kuhanja.

- Pritisniti enkrat, da bi začasno zadržali kuhanje ali dvakrat, da bi zbrisali kuhanje.

- Služi tudi nastavitvi blokade zagona.



- Služi do nastavitve aktualne ure ali časa kuhanja.

- Služi nastavitvi teže živil.







Pritisniti zasučni gumb, da začnete s programom kuhanja ali nastavite program hitrega kuhanja.

Pri vsaki uporabi gumba se za potrditev oglasi zvočni signal.

NASTAVITEV URE

Primer: Nastavitev aktualne ure na 8:30.

1. Pritisniti gumb  enkrat ali dvakrat, da nastavite 12-urni ali 24-urni način prikaza časa.
2. Sukati zasučni gumb  vse dokler se na zaslonu ne pojavi število ur 8.
3. Enkrat pritisniti gumb .
4. Sukati zasučni gumb  vse dokler se na zaslonu ne pojavi število minut 30.
5. Ponovno pritisniti gumb , da potrdite.

Pozor: Med kuhanjem lahko pritisnete , da preverite aktualno uro.

MIKROVALOVNO KUHANJE



Kuhanje le z mikrovalovi – maksimalni čas kuhanja 95 minut.

Izbrati moč mikrovalov s pritiskom na gumb  :



Izbrati moč mikrovalov s pritiskom:

Število pritiskov	Moč mikrovalov
Enkrat	100%
Dvakrat	80%
3 krat	60%
4 krat	40%
5 krat	20%
6 krat	00%

Primer: Kuhanje v trajanju 5 minut poteka s 60-odstotno močjo.

1. Da bi nastavili moč kuhanja z mikrovalovi, večkrat pritisnite  v načinu pripravljenosti.
2. Zasukati zasučni gumb  na 05:00.
3. Pritisniti .

Pozor:

1. Da bi začasno zadržali kuhanje, enkrat pritisnite gumb  nato pa pritisnite gumb , da obnovite kuhanje; ali dvakrat pritisnite , da povsem izbrišete program kuhanja.

2. Ko čas kuhanja preteče, se na ekranu pojavi napis END in se vsake dve minuti oglasi zvočni signal.

Da bi izbrisali obvestilo END je potrebno pritisniti  ali odpreti vrata pred zagonom druge funkcije kuhanja.

(Opozorili 1 in 2 se nanašata tudi na druge programe kuhanja.)

HITRI START

Služi hitremu vklopu pečice. Maksimalni čas kuhanja znaša 10 minut.

Nekajkrat pritisniti tipko  za nastavitve časa kuhanja.

Pečica začne takoj delovati s polno močjo.

Med kuhanjem vsak naslednji pritisk gumba  lahko podaljšate čas kuhanja za dodatnih 30 sekund.

ZAKASNITEV ZAČETKA PROGRAMA KUHANJA

Služi zakasnitvi začetka programa kuhanja. Recimo, da je trenutni čas 11:10, pečica pa naj bi začela s kuhanjem ob 11:30.

1. Nastaviti program kuhanja.

2. Pritisniti tipko .

3. Sukati zasučni gumb  vse dokler se na zaslonu ne pojavi število ur 11.

4. Pritisniti tipko .



5. Sukati zasučni gumb  vse dokler se na zaslonu ne pojavi število minut 30.

6. Pritisniti  za potrditev.

Pozor:

1. Nastavljen čas lahko preverite s pritiskom na gumb .

2. Ob nastavljeni uri zakasnitve se oglasi zvočni signal in začne se nastavljeni program kuhanja.





3. Da bi izbrisali funkcijo, pritisnite gumb , nato pa pritisniti .

4. Zakasnitev začetka programa Odmrzovanja glede na težo živil oz. Hitrega začetka ni možna.

PEKA NA ŽARU (GRILL)

Peka na žaru daje najboljše rezultate pri pripravi tankih plasti mesa, zrezkov, šašlikov, klobasic ter koščkov piščanca. Maksimalni čas kuhanja znaša 95 minut.

Primer: Začetek žara čez 12 minut.

1. V načinu pripravljenosti enkrat pritisniti gumb  | .
2. Obrniti zasučni gumb , da se prikaže zelen čas.
3. Pritisniti tipko .

KOMBINIRANO KUHANJE

Maksimalni čas kuhanja znaša 95 minut.

KOMBINACIJA 1

30% časa za kuhanje z mikrovalovi, 70% časa za žar. Uporabiti za pripravo rib ali toplih sendvičev.





Primer: Recimo, da zahteva priprava jedi kuhanje v KOMBINACIJI 1 v trajanju 25 minut.

1. Pritisniti tipko .
2. Dvakrat pritisniti gumb  | .
3. Zasukati zasučni gumb  na 25:00.
4. Pritisniti tipko .

KOMBINACIJA 2

55% časa za kuhanje z mikrovalovi, 45% časa za žar. Uporabiti za pripravo omet, pečenega krompirja in perutnine.

Primer: Recimo, da zahteva priprava jedi kuhanje v KOMBINACIJI 2 v trajanju 12 minut.

1. Pritisniti tipko .
2. Trikrat pritisniti gumb  | .
3. Zasukati zasučni gumb  na 12:00.
4. Pritisniti tipko .

ODMRZOVANJE GLEDE NA TEŽO

Pečica omogoča odmrzovanje različnih vrst živil glede na vneseno težo. Čas odmrzovanja in nivo moči sta nastavljena avtomatično po vnosu teže živil. Dopuszna teža živil znaša od 100g do 1800g.

Primer: Odmrzovanje rakcev.

1. Zamrznjene rakce položite v notranjost pečice in zaprite vrata.

2. Obrnite zasučni gumb  v smeri obratni od smeri urinih kazalcev, da bi prešli v način pripravljenosti.

3. Obrniti zasučni gumb , da izberete težo živil.

4. Pritisniti tipko .

Pozor: Po določenem času pečica zadrži program odmrzovanja, oglasi se zvočni signal, ki opomni, da obrnemo živila, po tem pa je potrebno spet zapreti vrata in pritisniti gumb , da obnovite odmrzovanje.

BLOKADA VKLOPA

Preprečuje, da bi pečico vklopil otrok, ki ni pod nadzorom. Pečice ni možno uporabljati, kadar je aktivirana blokada vklopa – v takem primeru se na zaslonu pojavi indikator blokade vklopa.

Da bi vključili:



V načinu pripravljenosti ali zakasnitve začetka programa pritisniti in držati gumb  3 sekunde.

Zasliši se zvočni signal in na zaslonu se pojavi simbol blokade vklopa.

Da bi vklopili: Pritisniti in držati pritisnjeno tipko  3 sekunde, da zaslona izgine indikator blokade vklopa.

AVTOMATSKO KUHANJE

Načini avtomatičnega kuhanja ne potrebujejo programiranja časa in moči kuhanja. Zadošča opredelitev vrste in teže pripravljenih živil. Primer: Priprava 400 g rib.

1. V načinu pripravljenosti pritisniti gumb **AUTO COOK**, da izberete kodo živil.
2. Obrniti zasučni gumb , da vpišete težo 400g.
3. Pritisniti tipko .

Meni avtomatskega kuhanja:

Koda:	Živilo / način kuhanja	
1	Mleko / kava (200ml/skodelica)	1. Obrniti zasučni gumb WEIGHT/TIME, da vpišete težo živil. 2. Rezultat avtomatskega kuhanja je odvisen od dejavnikov kot so oblika in velikost živila, individualne preference glede načina priprave jedi, pa tudi način umeščenosti živila v komori pečice. Če rezultat kuhanja ni popolnoma zadovoljujoč, je treba ustrezno prilagoditi čas kuhanja. 3. Ob pripravi špagetov je potrebno prej dodati nekaj prekuhane vode. 4. Na polovici časa kuhanja piščanca, govedine/ovčetine, ražnjičev, pečica zadrži kuhanje in oglasi se zvočni signal, ki opomni, da bi obrnili živila, da bi se enakomerno skuhala.
2	Riž (g)	
3	Špageti (g)	
4	Krompir (230g)	
5	Avtomatsko pogrevanje (g)	
6	Ribe (g)	
7	Piščanec (g)	
8	Govedina / ovčatina (g)	
9	Ražnjiči (g)	

POPRAVILO OKVAR

Mikrovalovna pečica kvari sliko na televizijskem zaslonu	Radijski in televizijski sprejem sta ob delovanju mikrovalovne pečice lahko motena. To je podobno kot v primeru majhne elektronske naprave, kot so na primer kuhinjski mešalnik, sesalec ali električni ventilator. To je normalen pojav
Pečica ne sveti dobro	Pri kuhanju z nizko močjo mikrovalov lahko luč pečice oslabi. To je normalno.
Para se zbira na vratcih, vroč veter pa se odvaja skozi zračnike	Med kuhanjem se lahko iz jedi pojavi para. Večji del pare se odvede skozi zračnike. Določeni deli se lahko vseeno nakopiči na hladnem mestu, kakršna so na primer vratca pečice. To je normalno.

Okvara	Možen razlog	Odstranitev
Pečica se ne more zagnati.	Priključni kabel ni pravilno povezan z vtičnico	Izklopite vtičač in ga ponovno vklopite po 10 sekundah.
	Pregoreta varovalka ali varnostni izklop.	Zamenjajte varovalko ali vklopite izklop (popravilo le na Servis Amica)
	Problem z vtičnico	Vtičnico preverite s pomočjo drugih električnih naprav.
Pečica ne greje.	Vratca niso pravilno zaprta.	Dobro zaprite vratca.
Steklen vrtljiv krožnik je med delovanjem mikrovalovne pečice glasen.	Umazano vrtljivo vodilo in dno pečice.	Glej "Vzdrževanje mikrovalovne pečice"

ČIŠČENJE

Pred čiščenjem se prepričajte, da je pečica izklopljena iz vtičnice.

a) Po uporabi očistite notranjost pečice z vlažno krpo.

b) Pripomočke očistite na običajen način v vodi s sredstvom za pomivanje.

c) Okvir vratc, tesnilo in bližnji elementi morajo biti pazljivo očiščeni z moko krpo. Med čiščenjem površine vratc in pečice je potrebno uporabljati le nežna, nebrusna mila in detergente, nanešene z gobico ali mehko krpo.

Med čiščenjem steklenih vratc ne uporabljajte nobenih ostrih brusilnih sredstev ali kovinskih gobic, saj lahko to povzroči praske na površini in poškodbe na šipi.

Za čiščenje notranje komore: v posodo ožemite pol limone, dodajte 300 ml vode in vklopite delovanje mikrovalovne pečice na 100% moč za 10 minut.

Po čiščenju je pečico potrebno izklopiti iz elektrike in notranjost očistiti z mehko suho krpo.

Garancija

Garancijske storitve skladno z garancijskim listom.
Proizvajalec ne odgovarja za morebitno škodo zaradi nepravilnega ravnanja z izdelkom.

Izjava proizvajalca

Proizvajalec s tem izjavlja, da ta izdelek izpolnjuje temeljne zahteve spodaj navedenih evropskih direktiv:

- nizkonapetostne direktive **2006/95/ES**,
- direktive o elektromagnetni združljivosti **2004/108/ES**,
- direktive o okoljsko primerni zasnovi **2009/125/ES**,

in zato je bil izdelek označen z **CE** oz. je bila zanj izdana deklaracija skladnosti, ki je bila dostopna organom, ki nadzorujejo tržišče.

ŠTOVANI KUPCI!

Uređaj marke Amica je spoj izuzetno jednostavne uporabe i savršene učinkovitosti. Svaki uređaj koji izlazi iz tvornice je prije pakiranja rigorozno provjeren s točke gledišta sigurnosti i funkcionalnosti na kontrolnim mjestima.

Molimo Vas prije pokretanja uređaja pozorno pročitajte upute za uporabu.

Niže se nalaze objašnjenja simbola koji se pojavljuju u uputama za uporabu:



Važne informacije o sigurnosti korisnika uređaja i pravilnoj eksploataciji.



Napomene o uporabi uređaja.



Opasnosti koje proizlaze iz neodgovarajuće eksploatacije uređaja i radnje koje obavlja isključivo kvalificirana osoba, na primjer iz servisa proizvođača.



Informacije o zaštiti okoliša.



Zabrana obavljanja određenih aktivnosti od strane korisnika.

SADRŽAJ

TEHNIČKI PODACI	102
MJERE OPREZA	103
INFORMACIJE O SIGURNOSTI	104
UKLANJANJE / ODLAGANJE POTROŠENE OPREME	108
INSTALACIJA ZAŠTITNOG ELEKTRIČNOG KRUGA	109
POSUDE	110
PODEŠAVANJE PEČNICE	112
INSTALACIJA OKRETNOG PLADNJA	112
INSTALACIJA UREĐAJA	113
UPORABA	114
UKLANJANJE KVAROVA	120
ČIŠĆENJE	120
JAMSTVO, POSLIJEPRODAJNE AKTIVNOSTI	121
SZERELÉSI ÚTMUTATÓ	162

TEHNIČKI PODACI

Model	EMW 13184 E
Napajanje	230V~ / 50Hz
Radna frekvencija [MHz]	2450
Razina buke [dB(A) re 1pW]	51
Potrošnja snage [W]	1200
Nazivna izlazna snaga mikrovalova [W]	800
Nazivna izlazna snaga grila [W]	1000
Volumen pećnice [l]	20
Promjer okretnog pladnja [mm]	245
Vanjske dimenzije (vis x šir x dub) [mm]	290 x 452 x 368
Uređaj je prilagođen za ugrađivanje u namještaj	√
Neto težina [kg]	12,5



Uređaj je namijenjen isključivo za kućansku uporabu.

Proizvođač pridržava pravo na promjene koje ne utječu na rad uređaja.



Ilustracije u uputama uporabu imaju informativnu ulogu. Pribor uređaja je opisan u odgovarajućem poglavlju.



PREDOSTROŽNOSTI ZA IZBJEGAVANJE IZLAGANJU MIKROVALNOJ ENERGIJI



Ovu mikrovalnu ne koristiti pećnicu dok su vrata otvorena, jer to može uzrokovati štetno izlaganje energiji mikrovalova. Vrlo je važno ne oštećivati i ne dirati sigurnosne bravice i prekidače na vratima mikrovalne pećnice.



Ne postavljati bilo kakve predmete između vrata mikrovalne pećnice i njezine prednje strane i ne dopustiti da se zaprljanja i ostaci sredstva za čišćenje nagomilavaju na izolacijskim površinama.



Ne koristiti mikrovalnu pećnicu, ako je oštećena. Vrlo je važno da se vrata mikrovalne pećnice pravilno zatvaraju i da nema oštećenja na:

- 1 vratima (da vrata nisu savijena, puknuta)
- 2 šarkama i bravicama (polomljene, puknute ili olabavljene)
- 3 brtvama vrata i zaštitnim površinama



Regulaciju, održavanje i sve popravke pećnice obavljaju isključivo kvalificirani serviseri proizvođača. To se posebno tiče radnji vezanih uz skidanje zaštitne obloge koja štiti korisnika od mikrovalnog zračenja.



Djecu ispod 8 godina držati dalje od uređaja i njegovog priključnog kabela.



Mikrovalnu pećnicu ne stavljati u kuhinjski ormarić *



UPOZORENJE: Uređaj i njegovi dostupni dijelovi su vrući tijekom uporabe. Izbjegavati kontakt s vrućim dijelovima. Djecu ispod 8 godina držati podalje od uređaja, osim ako nisu pod nadzorom odrasle osobe;



Uređaj ne čistiti parom



Površine ormarića mogu se zagrijati tijekom rada pećnice;

* tiče se uređaja koji nisu prilagođeni za ugradnju u kuhinjski namještaj



PAŽLJIVO PROČITATI I SAČUVATI ZA BUDUĆNOST. Kako bi smanjili rizik od opekline, električnog udara, požara, ozljeda osoba ili izlaganja mikrovalovima, tijekom uporabe uređaja pridržavati se niže navedenih osnovnih sigurnosnih pravila



Prije uporabe uređaja pročitati upute.



Neophodan je stalni nadzor kako bi smanjili opasnost od izbijanja požara u komori pećnice.



Uređaj koristiti isključivo u skladu s namjenom koja je opisana u uputama. Ne koristiti korozivne kemikalije u ovom uređaju. Ovaj tip pećnice je posebno dizajniran za podgrijavanje i kuhanje hrane. Nije namijenjena za industrijsku ili laboratorijsku uporabu.



UPOZORENJE: Kad pećnica radi u kombinacijskom modu, zbog isijavanja topline, djeca moraju biti pod roditeljskim nadzorom*;



UPOZORENJE: Tekućine i ostale prehrambene proizvode ne zagrijavati u hermetički zatvorenim posudama, jer mogu eksplodirati;



UPOZORENJE: Ovaj uređaj mogu koristiti djeca od 8 godina pa na više i osobe smanjenih tjelesnih, osjetilnih i mentalnih mogućnosti ili osobe koje ne raspolažu znanjem ili iskustvom, ako su pod nadzorom odrasle osobe koja je odgovorna za njihovu sigurnost. Paziti da se djeca ne igraju uređajem. Djeca bez nadzora ne bi trebala čistiti i koristiti uređaj, ako nemaju 8 godina i ako nisu pod nadzorom odrasle osobe.



Koristiti samo takvo posuđe koji je prilagođeno za uporabu u mikrovalnim pećnicama;



Tijekom podgrijavanja hrane u plastičnim ili papirnatim posudama nadzirati rad mikrovalne pećnice zbog mogućnosti paljenja posuda;

















U slučaju pojave dima i/ili vatre isključiti uređaj i izvući utikač iz mreže, a vrata ostaviti zatvorena dok se plamen ne ugasi;

Mikrovalno zagrijavanje pića može rezultirati u zakašnjenom vrenju, što znači da posebnu pozornost treba obratiti kod rukovanja posudama sa zagrijanim pićem.

























Detalji o čišćenju brtvi vrata i okolnih dijelova nalaze se u odgovarajućem poglavlju ovih uputa.

* Tiče se uređaja opremljenih grilom

-  Pećnicu sustavno čistiti i uklanjati sve ostatke hrane
-  Zapostavljanje održavanja čistoće pećnice može prouzrokovati oštećenja površina, a to negativno utječe na trajnost uređaja i uzrokuje opasne situacije.
-  Pozor! Ako je priloženi mrežni kabel oštećen, mora biti zamijenjen od strane proizvođača, servisera ili sličnog ovlaštenog osoblja, da bi izbjegli nezgode.
-  Prije uporabe peći propaliti grijač grila (tijekom propaljenja iz ventilacijskih rešetki može se osloboditi dim)*:
 - uključiti ventilaciju u prostoriji ili otvoriti prozor,
 - podesiti pećnicu u mod rada grila oko 3 minute i uključiti grijač grila bez podgrijavanja hrane.
-  Pećnicu postaviti na ravnoj površini.
-  Stakleni pladanj, okretni mehanizam trebali bi biti u pećnici tijekom kuhanja. Pažljivo postaviti hranu na okretni pladanj i oprezno rukovati kako bismo izbjegli eventualno razbijanje.
-  Nepravilna uporaba posude za završno pečenje može stvoriti visoku temperaturu koja uzrokuje pucanje okretnog pladnja.
-  Za kuhanje u mikrovalnoj pećnici koristiti samo specijalno prilagođene vrećice odgovarajuće veličine.
-  Pećnica ima nekoliko sigurnosnih prekidača za zaštitu od zračenja u slučaju da su vrata otvorena. Sigurnosnim prekidačima ne rukovati, ako to nije potrebno.
-  Ne uključivati praznu mikrovalnu pećnicu. Uključivanje pećnice bez hrane ili s hranom s vrlo malom količinom vode može prouzrokovati požar, spaljivanje, iskrenje ili oštećenje obloge unutrašnje komore.
-  Ne pripremati jelo neposredno na okretnom pladnju. Prekomjerno točkasto podgrijavanje okretnog pladnja može prouzrokovati njegovo pucanje.
-  Ne podgrijavati bočice za hranjenje dojenčadi ili hranu za bebe u mikrovalnoj pećnici. Neravnomjerno grijanje može prouzrokovati fizičke ozljede.
-  Ne koristiti posude s uskim grlom, kao što su bočice za sirup.
-  Ne pržiti na masnoći i u dubokoj posudi u mikrovalnoj pećnici.

* Tiče se uređaja opremljenih grilom

-  U pećnici ne pripremati domaće nereske, jer meso u staklenci ne ostvaruje ravnomjerno temperaturu vrenja.
-  Mikrovalnu pećnicu ne koristiti u komercijalne svrhe. Uređaj je namijenjen za kućansku uporabu ili za uporabu u takvim objektima kao *: kuhinje za radnike; u trgovinama, uredima i drugim radnim mjestima, za klijente hotela, motela i drugih stambenih objekata, na farma, prenoćištima*;
-  Mikrovalno zagrijavanje pića može rezultirati u zakašnjelom vrenju, što znači da posebnu pozornost treba obratiti kod rukovanja posudama sa zagrijanim pićem. Promiješati prije stavljanja u pećnicu i još jednom nakon prve polovice vremena kuhanja. Nakon toga ostaviti kratko vrijeme u pećnici i još jednom promiješati prije vađenja posude.
-  Ne zaboraviti o hrani koja se nalazi u pećnici da bi izbjegli spaljivanje uzrokovano prekomjernim kuhanjem.
-  Kad pećnica radi u kombinacijskom modu, zbog isijavanja topline, djeca moraju biti pod roditeljskim nadzorom.*
-  Ovaj uređaj nije namijenjen osobama (uključujući djecu) sa smanjenim tjelesnim, osjetilnim ili psihičkim sposobnostima, ili osobama koje ne raspolazu znanjem ili iskustvom. Moraju biti pod nadzorom odrasle osobe koja je odgovorna za njihovu sigurnost. Paziti da se djeca ne igraju uređajem.
-  Ne prekuhavati hranu
-  Ne koristiti unutrašnjost pećnice kao eventualno skladište. U unutrašnjosti pećnice ne držati zapaljive predmete, kruh, kolačiće, papirnate proizvode itd. A k o grom udari u električnu mrežu, pećnica se može samostalno isključiti.
-  Ukloniti žičane kvačice i metalne dijelove s papirnatih ili plastičnih posuda/vrećica prije stavljanja u pećnicu.
-  Pećnica mora biti uzemljena. Priključivati samo na utičnicu s ispravnim zaštitnim vodičem. Vidi "Instalacija zaštitnog kruga"

-  Neki proizvodi kao cijela jaja (kuhana i/ili sirova), voda s uljem ili masnoćom, hermetički zatvoreni spremnici i staklenke mogu eksplodirati i zato ih ne zagrijavamo u ovoj pećnici
-  Rad pećnice treba se odvijati pod stalnim nadzorom odraslih osoba. Ne dopustiti da djeca imaju pristup upravljačkim elementima ili da se igraju uređajem.
-  Ne uključivati pećnicu kad je oštećena priključnica ili utikač, ako ne rade ispravno, ako su oštećeni, ako su ispali.
-  Ne pokrivati niti blokirati otvore za ventilaciju pećnice.
-  Ne koristiti i ne čuvati pećnicu na otvorenom prostoru.
-  Ne koristiti pećnicu u blizini vode, sudopera, u vlažnoj prostoriji ili u blizini bazena.
-  Ne uranjati priključni kabel niti utikač u vodu.
-  Kabel držati daleko od vrućih površina.
-  Ne dopustiti da priključni kabel visi s ruba stola ili kuhinjskog pulta.
-  Uređaj koristiti s montiranim ukrasnim okvirom **
-  Površina unutrašnje komore uređaja je vruća nakon uporabe.
-  Sustavno provjeravati pećnicu i priključni kabel s točke gledišta oštećenja. Ako ustvrdimo bilo kakvo oštećenje, ne koristiti pećnicu.

* Tiče se uređaja opremljenih grilom

** tiče se uređaja za ugradnju



UKLANJANJE PAKIRANJA



Uređaj je za vrijeme transporta zaštićen od oštećenja. Nakon vađenja uređaja iz pakiranja molimo Vas da elemente ambalaže uklonite na način koji ne ugrožava okoliš.

Svi materijali korišteni za pakiranje nisu štetni za okoliš, 100% materijala je prikladno za recikliranje, stoga su

označeni odgovarajućim simbolom.

Pozor! Elemente pakiranja (polietilenske vrećice, komadići stiropora itd.) prilikom uklanjanja ambalaže držati daleko od djece.



POVLAČENJE IZ UPORABE



Nakon završetka razdoblja uporabe ovaj uređaj ne uklanjati kao ostali normalni komunalni otpad, predati ga u sabirni centar za recikliranje električnih i elektroničkih uređaja. O tome nas informira simbol koji se nalazi na proizvodu, u uputama za uporabu ili na pakiranju.

Materijali koji su upotrebljeni u uređaju prilagođeni su za sekundarnu uporabu u skladu s oznakama. Zahvaljujući recikliranju, iskorištavanju materijala ili drugim oblicima uporabe potrošenih uređaja i Vi utječete na zaštitu okoliša.

Informacije o odgovarajućem centru za zbrinjavanje potrošenih uređaja pružaju Vam lokalne vlasti.

OPASNOST

Opasnost od električnog udara kod dodira – određeni unutrašnji elementi mogu uzrokovati ozbiljne ozljede ili smrt. Ne demontirati ovaj uređaj.

UPOZORENJE

Opasnost od električnog udara. Nepravilno uzemljenje može prouzrokovati električni udar. Ne umetati utikač u utičnicu dok uređaj nije pravilno montiran i uzemljen.

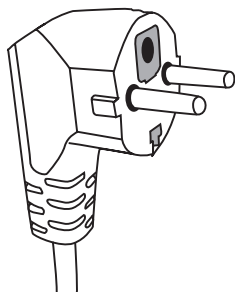

Mikrovalna pećnica mora biti uzemljena. U slučaju kratkog spoja uzemljenje smanjuje opasnost od strujnog udara, jer omogućuje odvođenje napona. Ova mikrovalna pećnica je opremljena kabelom koji ima vodič za uzemljenje te utikač za uzemljenje. Mikrovalna pećnica mora biti uključena u odgovarajuću zidnu utičnicu i uzemljena.

Ako imate bilo kakva pitanja u svezi uzemljenja ili

ako niste sigurni da li je uređaj pravilno uzemljen, kontaktirajte kvalificiranog električara ili servisno osoblje.

Ako je neophodna uporaba produžnog kabela, koristiti isključivo takav koji posjeduje utičnicu s uzemljenjem.

Proizvođač ne snosi odgovornost za štete ili ozljede uzrokovane priključivanjem pećnice na izvor napajanja bez zaštitnog strujnog kruga ili s neispravnom zaštitom.

Kratki priključni kabel je dizajniran tako da se ograniči opasnost od zapletanja ili spoticanja.

Ako se koristi produžni kabel:

- Nazivni električni parametri produžnog kabela trebaju biti isti kao nazivni parametri uređaja.

- Produžni kabel bi trebao imati tri vodiča i uzemljenje,

- Dugi kabel polažemo tako da ne visi preko kuhinjskog pulta ili stola, jer ga djeca mogu povući, zakačiti ili slučajno izvući.

UPOZORENJE



Opasnost od ozljeda ljudi. Hermetički zatvorene posude mogu eksplodirati. Zatvorene spremnike otvoriti, a plastične torbice probušiti prije početka podgrijavanja.

Materijali koje možemo koristiti u mikrovalnoj pećnici i koje trebamo izbjegavati.

Neke nemetalne posude nisu sigurne za uporabu u mikrovalnoj pećnici. Ako niste sigurni da li je određena posuda prikladna za uporabu u mikrovalnoj pećnici, obavite sljedeći test

Ispitivanje posude:

- 1 Napuniti spremnik koji sigurno možemo koristiti u mikrovalnoj pećnici s 1 šalicom hladne vode (250 ml), isto uraditi s ispitivanom posudom.
- 2 Kuhati na maksimalnoj snazi 1 minutu.
- 3 Pažljivo dodirnuti posudu. Ako je posuda topla, ne upotrebljavati u mikrovalnoj pećnici.
- 4 Ne prekoračiti vrijeme kuhanja od 1 minute.

Materijali koje ne možemo koristiti u mikrovalnoj peći.

Vrsta posude	Napomene
Aluminijska plitica	Može izazvati iskrenje. Prebaciti hranu u posudu koja je prilagođena za uporabu u mikrovalnim pećnicama.
Ambalaža s metalnom drškom	Može izazvati iskrenje. Prebaciti hranu u posudu koja je prilagođena za uporabu u mikrovalnim pećnicama.
Metalno posuđe ili posude s metalnim dekoracijama	Metal odbija energiju mikrovalova od hrane. Metalna dekoracija može izazvati iskrenje.
Metalni poklopci – na zavrtnje	Mogu izazvati iskrenje i požar u pećnici.
Papirnate torbice	Mogu uzrokovati požar u pećnici.
Pjenasti materijali	Kada su izlagani visokim temperaturama pjenasti materijali mogu se rastaliti i zagaditi tekućinu i hranu u unutrašnjosti pećnice.
Drvo	Drveni materijali će se osušiti kada se koriste u mikrovalnoj pećnici te mogu puknuti.

Materijali koje možemo koristiti u mikrovalnoj pećnici

Vrsta posude	Napomene
Aluminijska folija	Samo zaštita hrane. Manji komadi folije za pokrivanje tankih komada mesa ili piletine da ne bi došlo do prekuhavanja. Može se pojaviti iskrenje, ako je folija preblizu stijenci pećnice. Pazite da folija bude najmanje 2,5 cm udaljena od metalnih dijelova unutrašnjeg dijela mikrovalne pećnice.
Posuda za završno pečenje	Pridržavati se preporuka proizvođača. Dno posude za pečenje mora biti najmanje 5 mm iznad okretnog pladnja. Nepravilna uporaba može uzrokovati pucanje okretnog pladnja.
Posude za objed	Samo ako su prilagođene za mikrovalnu pećnicu. Pridržavati se preporuka proizvođača. Ne koristiti napuknute ili okrhnutе posude.
Staklene zdjele	Uvijek skidati poklopac. Koristiti samo za podgrijavanje jela do određene temperature. Većina staklenih zdjela nije otporna na visoku temperaturu i može puknuti.
Staklene posude	U pećnici koristiti isključivo vatrostalne staklene posude. Provjeriti da nemaju metalnu dekoraciju. Ne koristiti napuknute ili okrhnutе posude.

Vrećice za kuhanje u mikrovalnoj pećnici	Pridržavati se preporuka proizvođača. Ne zatvarati metalnim vezicama.
Papirnati tanjuri i čaše	Napraviti ureze da bi se para mogla osloboditi. Koristiti samo za kratko kuhanje/ lagano podgrijavanje. Pećnicu tijekom kuhanja ne ostavljati bez nadzora.
Papirnati ručnici	Koristiti samo za pokrivanje hrane pri podgrijavanju i upijanje masnoće. Koristiti samo za kratko kuhanje pod stalnim nadzorom.
Pergamentni papir	Koristiti za pokrivanje da se spriječi prskanje ili za omatanje hrane.
Plastika	Samo ako su prilagođene za mikrovalnu pećnicu. Trebala bi imati etiketu „plastika sigurna za korištenje u mikrovalnoj pećnici“. Neke vrste plastičnog posuđa omekšaju kada hrana koja je u njima postane vruća. "Vrećice za vrenje" i zabrtvljene plastične vrećice treba razrezati/probušiti tako da je izlazak pare moguć izravno iz ambalaže. Postupati sukladno uputama na pakiranju.
Plastični omotači	Samo ako su prilagođene za mikrovalnu pećnicu. Koristiti samo za pokrivanje hrane tijekom kuhanja da održe vlagu. Plastični omotači ne smiju dodirivati hranu.
Termometri	Samo ako su prilagođene za mikrovalnu pećnicu. (termometri za meso i šećer).
Voštani papir	Može se koristiti da zadrži vlažnost hrane i za pokrivanje da se spriječi prskanje masti.

Materijal posude	Mikrovalovi	Gril	Mod Combi
Vatrostalno staklo	DA	DA	DA
Obično staklo	NE	NE	NE
Vatrostalna keramika	DA	NE	NE
Plastika za mikrovalne pećnice.	DA	NE	NE
Kuhinjski papir	DA	NE	NE
Metalni spremnik	NE	DA	NE
Metalni držač (isporučen s pećnicom)*	NE	DA	NE
Aluminijaska folija i Alu posude	NE	DA	NE

* Pojavljuje se u izabranim modelima

Nazivi elemenata pribora pećnice

Izvući pećnicu i izvaditi sav pribor iz kartonske kutije i sav ambalažni materijal iz komore pećnice. Pećnicu isporučujemo sa sljedećim priborom:

Okretni pladanj	1
Okretni mehanizam	1
Upute za uporabu	1
Nosač za gril	1*

- A) Upravljačka ploča
- B) Sustav sigurnosne blokade - isključuje napajanje pećnice kad su vrata otvorena tijekom rada.
- C) Okretni mehanizam
- D) Okretni pladanj
- E) Unutrašnji pokrov vrata
- F) Vrata

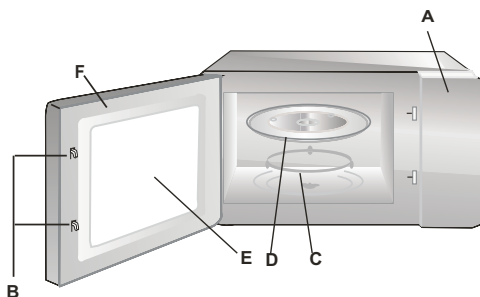

INSTALACIJA OKRETNOG PLADNJA

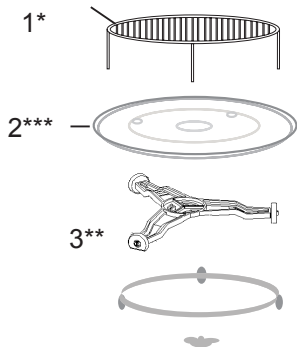

- 1 Nikad ne pritiskati ni postavljati okretni pladanj naopako.
- 2 Za vrijeme kuhanja uvijek koristiti okretni pladanj i okretni mehanizam.
- 3 Kod kuhanja ili podgrijavanja jela uvijek stavljati na okretni pladanj.
- 4 Ako pukne okretni pladanj, obratiti se ovlaštenoj servisnoj točki.

Pribor:

1. Nosač za gril
2. Okretni pladanj
3. Okretni mehanizam

* Pojavljuje se u izabranim modelima **Pozor:** Nosač, koji je pribor pećnice, koristiti isključivo kad se pećnica nalazi u funkciji „GRILL”. Nosač postaviti na okretni pladanj.

** Ovisno o modelu postoje dvije verzije okretnog mehanizma. Nisu izmjenjive.

*** Okretni pladanj je isporučen ovisno o modelu. U tom slučaju hranu pripremati na svom tanjuru koji je postavljen u komori mikrovalne.

- Ukloniti sve materijale i elemente pakiranja.
- Provjeriti da li vrata pećnice nisu savijena, da nisu pomaknuta ili polomljena.
- Ukloniti svu zaštitnu foliju s površine pećnice.
- Pećnicu ne montirati, ako je oštećena.



Ne uklanjati svijetlo smeđi pokrov izrađen od liskuna koji je vijcima pričvršćen na pećnicu. Taj pokrov štiti generator mikrovalova od masnoća i komadića hrane.

Instalacija

1. Uređaj je namijenjen isključivo za kućansku uporabu.
2. Pećnica je korištena tek nakon prethodne ugradnje u kuhinjski namještaj*.
3. Način montaže pećnice je predstavljen u „Uputama za instalaciju“*.
4. Mikrovalnu pećnicu montirati u ormarić širine 60 cm i visine 85 cm od poda kuhinje*.

Ne skidati nožice s dna peći*.

Blokiranje izlaznih i ulaznih otvora može oštetiti pećnicu.

Pećnicu postaviti što dalje od prijamnika radija ili televizije. Uporaba mikrovalne pećnice može izazvati interferencije na vašim radio aparatima, TV prijammnicima i sličnim uređajima.

2. Uključiti utikač pećnice u standardnu kućnu utičnicu.
Prvo provjeriti da li su napon i frekvencija isti kao na natpisnoj pločici.

UPOZORENJE: Pećnicu ne montirati iznad kuhinjske ploče ili drugog uređaja koji proizvodi toplinu. U slučaju takve montaže moguća su oštećenja i gubitak jamstva.

**Dostupne površine
mogu biti vruće tijekom
rada.**



* Tiče se ugradnog uređaja

Ova mikrovalna pećnica posjeduje suvremeno elektroničko upravljanje za regulaciju parametara kuhanja i podgrijavanja.

Upravljačka ploča

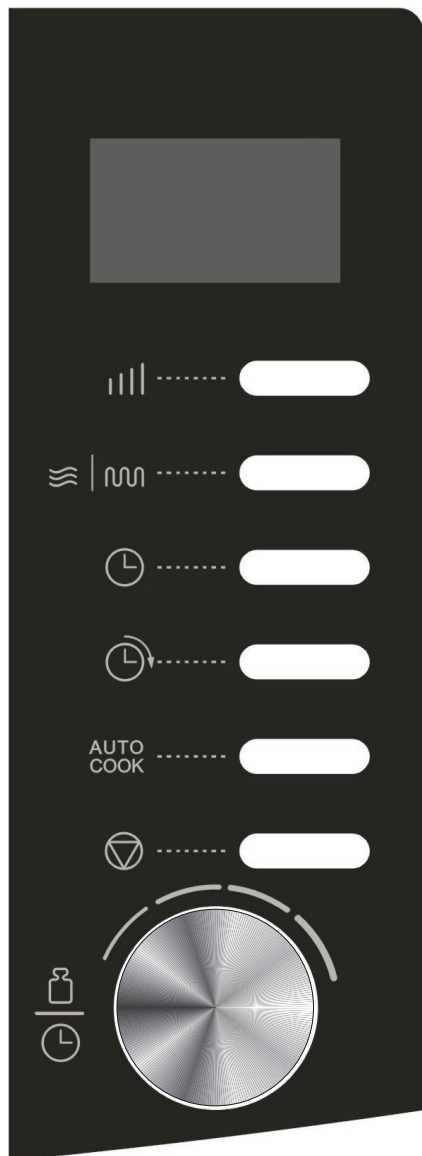

Pokazuje: vrijeme kuhanja, snagu, upute i trenutni sat.



Nekoliko puta pritisnuti tipku za podešavanje razine snage kuhanja mikrovalovima.



Služi za podešavanje programa roštilja ili programa koji veže razne funkcije.



Služi za podešavanje trenutnog vremena.



Služi za odgodu početka programa.

AUTO
COOK

Služi za podešavanje automatskog kuhanja.



- Služi za anuliranje prethodnih postavki i reset pećnice prije podešavanja programa kuhanja.

- Jedanput pritisnuti za privremeni prekid kuhanja ili dvaput za anuliranje kuhanja.

- Služi i za podešavanje blokade pokretanja.



- Služi za podešavanje trenutnog vremena ili vremena kuhanja.

- Služi za podešavanje težine hrane.







Pritisnuti gumb za početak programa kuhanja ili podesiti program brzog kuhanja.

Nakon svake uporabe tipke oglašava se zvučni signal.

POSTAVLJANJE SATA

Primjer: Podešavanje trenutnog vremena: 8:30.

1. Pritisnuti tipku  jedanput ili dvaput za postavljanje 12 ili 24- satnog moda prikazivanja vremena.
2. Okrenuti gumb  dok se na zaslonu ne pojavi broj sati 8.
3. Jedanput pritisnuti tipku .
4. Okrenuti gumb  dok se na zaslonu ne pojavi broj minuta 30.
5. Ponovno pritisnuti tipku  za potvrdu.

Pozor: Tijekom kuhanja možemo pritisnuti  za provjeravanje trenutnog vremena.

KUHANJE MIKROVALOVIMA



Kuhanje samo mikrovalovima – maksimalno vrijeme kuhanja iznosi 95 minuta.

Izabrati snagu mikrovalova pritiskanjem tipke  :

Izabrati snagu mikrovalova pritiskanjem:



Broj dodira	Snaga mikrovalova
Jedanput	100%
Dvaput	80%
3 puta	60%
4 puta	40%
5 puta	20%
6 puta	00%

Primjer: Kuhanje 5 minuta na snazi 60%.

1. Za podešavanje snage kuhanja mikrovalovima nekoliko puta pritisnuti  u modu pripravnosti.
2. Okrenuti gumb  na 5:00.
3. Pritisnuti .

Pozor:

1. Za privremeni prestanak kuhanja jedanput pritisnuti tipku 

a nakon toga pritisnuti tipku  za ponovno pokretanje kuhanja; ili dvaput pritisnuti  za potpuno anuliranje programa kuhanja.

2. Kad istekne vrijeme kuhanja na zaslonu se pojavljuje END i svake dvije minute oglašava se zvučni signal.

Za poništavanje poruke END pritisnuti  ili otvoriti vrata prije pokretanja neke druge funkcije kuhanja.

(Napomene 1 i 2 tiču se također drugih programa kuhanja.)

BRZI START

Služi za brzo uključivanje pećnice. Maksimalno vrijeme kuhanja iznosi 10 minuta.

Nekoliko puta pritisnuti tipku  za podešavanje vremena kuhanja.

Pećnica odmah počinje kuhati punom snagom.

Tijekom kuhanja svako sljedeće pritisnjanje tipke  produžava vrijeme kuhanja za dodatnih 30 sekundi.

ODGODA POČETKA PROGRAMA KUHANJA

Služi za odgađanje vremena početka programa kuhanja. Pretpostavimo da je trenutno vrijeme 11:10, a pećnica treba početi kuhanje u 11:30.

1. Podesiti program kuhanja.

2. Pritisnuti tipku .

3. Okrenuti gumb  dok se na zaslonu ne pojavi broj sati 11.

4. Pritisnuti tipku .



5. Okrenuti gumb  dok se na zaslonu ne pojavi broj minuta 30.

6. Pritisnuti  za potvrdu.

Pozor:

1. Podešeno vrijeme odgode možemo provjeriti pritisnjanjem tipke .





2. U podešenom satu odgode oglašava se zvučni signal i počinje podešeni program kuhanja.

3. Za poništavanje funkcije pritisnuti tipku , a nakon toga pritisnuti .

4. Nije moguća odgoda početka programa Odmrzavanje Prema Težini i Brzog Starta.

GRILANJE

Grilanje je najbolje kod pripremanja tankih komada mesa, steak, odrezaka, ražnjića, kobasica i komada piletine. Maksimalno vrijeme kuhanja iznosi 95 minuta. Primjer: Roštilj kroz 12 minuta.

1. U modu pripravnosti jedanput pritisnuti tipku  | .
2. Okrenuti gumb  dok se ne pojavi potrebno vrijeme.
3. Pritisnuti tipku .





KOMBINIRANO KUHANJE (Miješano)

Maksimalno vrijeme kuhanja iznosi 95 minuta.

KOMBINACIJA 1

30% vremena kuhanje mikrovalovima, 70% vrijeme roštilja. Primjenjivati za pripremanje ribe ili pita.





Primjer: Pretpostavimo da pripremanje jela zahtijeva kuhanje s KOMBINACIJOM 1 kroz 25 minuta.

1. Pritisnuti tipku .
2. Dva puta pritisnuti tipku  | .
3. Okrenuti gumb  na 25:00.
4. Pritisnuti tipku .

KOMBINACIJA 2

55% vremena kuhanje mikrovalovima, 45% vrijeme roštilja. Primjenjivati za pripremanje omleta, pečenog krumpira i peradi.



Primjer: Pretpostavimo da pripremanje jela zahtijeva kuhanje s KOMBINACIJOM 2 kroz 12 minuta.

1. Pritisnuti tipku .
2. Tri puta pritisnuti tipku  | .
3. Okrenuti gumb  na 12:00.
4. Pritisnuti tipku .

ODMRZAVANJE PREMA TEŽINI

Pećnica omogućava odmrzavanje raznih vrsta hrane na temelju unesene težine. Vrijeme odmrzavanja i razina snage su automatski podešeni nakon unošenja težine hrane. Dozvoljena težina iznosi od 100g do 1800g.

Primjer: Odmrzavanje škampa.

1. Umetnuti zamrznute škampe u komoru pećnice i zatvoriti vrata.
2. Okrenuti gumb  u smjeru suprotnom od kretanja kazaljki na satu te prijeći u mod odmrzavanja.
3. Okrenuti gumb  za izbor težine hrane.
4. Pritisnuti tipku .

Pozor: Nakon nekog vremena pećnica prekida program odmrzavanja i oglašava se zvučni signal koji informira da trebamo okrenuti hranu, a nakon te radnje zatvoriti vrata i pritisnuti tipku  za ponovno pokretanje odmrzavanja.

RODITELJSKA BLOKADA

Onemogućava da djeca koriste pećnicu bez nadzora. Pećnicu ne možemo koristiti dok je aktivna blokada pokretanja – na ekranu je prikazan pokazatelj roditeljske blokade.



Za uključivanje:

U modu pripravnosti ili odgode početka programa pritisnuti i pridržati tipku  3 sekunde. Oglašava se zvučni signal i na zaslonu pojavljuje se simbol roditeljske blokade.

Za isključivanje: Pritisnuti i pridržati tipku  3 sekunde dok se na zaslonu ne ugasi pokazatelj roditeljske blokade.

AUTOMATSKO KUHANJE

U modu automatskog kuhanja nema potrebe programiranja vremena i snage kuhanja. Dovoljno je odrediti vrstu i težinu pripremane hrane. Primjer: Pripremanje 400g ribe.

1. U modu pripravnosti pritisnuti tipku ^{AUTO}_{COOK} za izbor koda hrane.
2. Okrenuti gumb  za unošenje težine 400g.
3. Pritisnuti tipku .

Izbornik automatskog kuhanja

Kod:	Hrana / mod kuhanja	
1	Mlijeko / kava (200ml/šalica)	<ol style="list-style-type: none"> 1. Okrenuti gumb WEIGHT/TIME za unošenje težine hrane. 2. Rezultat automatskog kuhanja ovisi od takvih čimbenika kao oblik i veličina hrane, individualne preferencije u odnosu na način pripremanja jela, pa čak i načina postavljanja namirnica u komoru pećnice. Ako rezultat kuhanja nije potpuno zadovoljavajući, treba na odgovarajući način prilagoditi vrijeme kuhanja. 3. Kuhajući špagete prethodno dodati nešto prokuhane vode. 4. Nakon polovice vremena kuhanja piletine, govedine/ janjetine, ražnjića pećnica prekida kuhanje i oglašava se zvučni signal koji informira da trebamo okrenuti hranu da bi se ravnomjerno skuhalo.
2	Riža (g)	
3	Špagete (g)	
4	Krumpir (230g)	
5	Automatsko podgrijavanje (g)	
6	Ribe (g)	
7	Pile (g)	
8	Govedina / janjetina (g)	
9	Ražnjići (g)	

UKLANJANJE KVAROVA

Kod uporabe mikrovalne pećnice mogu se pojaviti smetnje na televizoru.	Uporaba mikrovalne pećnice može izazvati interferencije na vašim radio aparatima i TV prijammnicima. Kao i kod druge električne opreme kao: mikser, usisavač i električni ventilator. To je normalna pojava
Pećnica slabo svijetli	Prilikom kuhanja na niskoj snazi mikrovalova osvjetljenje pećnice može biti slabije. To je normalna pojava.
Para se skuplja na vratima, vrući zrak izlazi kroz otvore za ventilaciju	Tijekom kuhanja jela moguća su isparavanja. Najviše pare izlazi kroz otvore za ventilaciju. Manja količina može se skupiti na hladnim mjestima kao što su vrata pećnice. To je normalna pojava.

Kvar	Mogući uzrok	Uklanjanje
Pećnica se ne uključuje.	Priključni kabel nije pravilno uključen u utičnicu	Izvući utikač i opet ga uključiti nakon 10 sekundi.
	Pregoreni osigurač ili se aktivirao sigurnosni prekidač.	Promijeniti osigurač ili uključiti prekidač (popravlja isključivo Servis Amica)
	Problem s utičnicom	Provjeriti utičnicu pomoću ostalih električnih uređaja.
Pećnica ne grije.	Vrata nisu pravilno zatvorena.	Dobro zatvoriti vrata.
Stakleni okretni pladanj je bučan tijekom rada mikrovalne pećnice.	Zaprljani sklop okretnog prstena i dno pećnice.	Vidi "Održavanje mikrovalne pećnice"

ČIŠĆENJE

Prije čišćenja provjeriti da li je pećnica isključena iz električne mreže.

a) Nakon uporabe unutrašnjost pećnice očistiti blago navlaženom krpom.

b) Očistiti dodatni pribor u običnoj vodi sa sapunom.

c) Okvir vrata, brtvu i okolne elemente – kad su prljavi – oprezno čistiti mokrom krpom. Tijekom čišćenja površine vrata i pećnice koristiti isključivo blage, neabrazivne sapune ili deterdžente, koje nanosimo spužvom ili mekom krpom.

Tijekom čišćenja staklenih vrata ne koristiti jaka abrazivna sredstva ili oštre metalne žice, jer mogu izgresti površinu i oštetiti staklo.

Kako bismo očistili unutrašnju komoru: staviti pola limuna u zdjelu, dodati 300 ml vode i uključiti mikrovalnu pećnicu na 100% snage na 10 minuta.

Nakon čišćenja isključiti pećnicu iz mreže i prebrisati unutrašnjost mekom, suhom krpom.

Jamstvo

Jamstvene usluge u skladu s jamstvenim listom.

Proizvođač ne snosi odgovornost za bilo kakvu štetu prouzrokovanu nepravilnom uporabom proizvoda.

Poslijeprodajne aktivnosti

U slučaju pojave bilo kakvih problema vezanih uz uporabu uređaja Amica, naš **SERVISNI CENTAR** će Vam pružiti brzu i profesionalnu pomoć. Želimo svima koji imaju povjerenje u marku Amica zajamčiti potpuni komfor tijekom uporabe našeg proizvoda.

Izjava proizvođača

Proizvođač nižim izjavljuje da ovaj proizvod ispunjava osnovne uvjete niže navedenih europskih uredbi:

- niskonaponske uredbe **2006/95/EC**,
- uredbe elektromagnetne kompatibilnosti **2004/108/EC**,
- *uredbe ekodizajna* **2009/125/EC**

i zato je proizvod označen  te je izdana izjava o sukladnosti koja je dostupna ustanovama za nadzor tržišta.

CHERS CLIENTS,

L'appareil est un mariage d'une facilité d'exploitation unique et d'une efficacité parfaite. Chaque appareil a été précisément vérifié sous l'angle de la sécurité et de la fonctionnalité avant qu'il n'ait quitté l'usine.

Prière de lire attentivement le mode d'emploi avant la mise en fonctionnement de l'appareil.

Vous trouverez ci-dessous les explications des symboles mentionnés dans la présente notice d'utilisation :



Informations de sécurité importantes concernant l'utilisateur de l'appareil et son exploitation correcte.



Conseils liés à l'utilisation de l'appareil.



Dangers résultant d'une manipulation inappropriée de l'appareil ainsi que des opérations qui ne pourront être effectuées que par un personnel qualifié, par exemple du service après-vente du fabricant.



Informations concernant la protection de l'environnement.



Interdiction de réalisation de certaines opérations par l'utilisateur.

SOMMAIRE

DONNÉES TECHNIQUES	122
MESURES DE PRUDENCE	123
INDICATIONS CONCERNANT LA SÉCURITÉ D'UTILISATION	124
ELIMINATION / DEMANTELEMENT DES APPAREILS USES	128
INSTALLATION D'UN CIRCUIT DE PROTECTION	129
RECIPIENTS	130
REGLAGE DU FOUR	132
INSTALLATION DU PLATEAU ROTATIF	132
INSTALLATION DE L'APPAREIL	133
EXPLOITATION	134
ELIMINATION DES PANNES	140
NETTOYAGE	140
GARANTIE, SERVICE APRÈS-VENTE	141
MANUEL DE MONTAGE	162

DONNÉES TECHNIQUES

Modèle	EMW 13184 E
Alimentation	230V~ / 50Hz
Fréquence de travail [MHz]	2450
Niveau du bruit [dB(A) re 1pW]	51
Consommation en énergie [W]	1200
Puissance nominale de sortie des micro-ondes [W]	800
Puissance nominale de sortie du gril [W]	1000
Capacité du four [l]	20
Diamètre du plateau rotatif [mm]	245
Dimension externe (Hauteur x largeur x profondeur) [mm]	290 x 452 x 368
Appareil adapté à l'encastrement dans des meubles	√
Poids net [kg]	12,5



L'appareil n'est destiné qu' à l'usage dans un cadre domestique.

Le fabricant se garde le droit d'introduire des modifications n'ayant pas d'influence sur l'exploitation générale de l'appareil.



Les illustrations dans le présent manuel ont seulement un caractère explicatif. L'équipement complet de l'appareil est décrit dans le chapitre approprié.



AFIN D'ÉVITER UNE ÉVENTUELLE EXPOSITION EXCESSIVE À L'ÉNERGIE DES MICRO-ONDES



Ne pas essayer de mettre en marche ce four avec la porte ouverte car cela peut provoquer une exposition nocive à l'énergie des micro-ondes. Il est important de ne pas désactiver les systèmes de blocage de sécurité et d'y manipuler.



Ne pas placer d'objets entre la surface frontale du four et la porte et ne pas laisser de salissures ou de restes de produits de nettoyage s'accumuler sur les surfaces d'étanchement.



Ne pas mettre en marche le four s'il est endommagé. Il est particulièrement important à ce que la porte du four soit fermée correctement et à ce qu'il n'y ait pas d'endommagements sur :

1 la porte (enfoncements, fissures) / 2 les charnières et les verrous (cassés, fissurés ou relâchés) / 3 les joints d'étanchéité de la porte et les surfaces d'étanchement



Le réglage, les opérations de maintenance et toutes réparations du four doivent être effectués uniquement par un personnel de service qualifié du fabricant. Ceci concerne en particulier les travaux liés à l'enlèvement de l'écran protégeant l'utilisateur contre la radiation des micro-ondes.



Tenez l'appareil et son câble d'alimentation loin des enfants âgés de moins de 8 ans.



Le four à micro-ondes ne doit pas être placé dans un placard*



MISE EN GARDE : L'appareil et ses pièces accessibles sont chauds au cours de l'exploitation. Il faut éviter le contact avec les pièces chaudes. Les enfants âgés de moins de 8 ans doivent être tenus loin de l'appareil à moins qu'ils ne soient sous la surveillance d'une personne adulte ;



Il est interdit de nettoyer l'appareil avec de la vapeur



Les surfaces du placard peuvent se chauffer au cours du travail du four;

* concerne les appareils qui ne sont pas adaptés à l'encastrement dans des meubles

LIRE ATTENTIVEMENT ET PRESERVER POUR LE FUTURE.



Afin de réduire le risque d'incendie, de blessure ou d'exposition excessive à l'énergie des micro-ondes au cours de l'exploitation de l'appareil il faut respecter les règles de sécurité de base ci-dessous



Lire le manuel d'utilisation avant l'exploitation de l'appareil.



Une surveillance étroite est nécessaire afin de réduire le risque d'incendie dans la cavité du four.



Utiliser cet appareil uniquement de façon conforme à sa destination décrite dans le manuel. Ne pas utiliser de produits chimiques corrosifs sur l'appareil. Le four est spécialement conçu pour le réchauffement ou la cuisson de produits alimentaires. Il n'est pas destiné à une exploitation industrielle ou de laboratoire.



MISE EN GARDE : Quand l'appareil est exploité en mode combiné les enfants peuvent utiliser ce four uniquement sous la surveillance des adultes en raison de génération d'une température élevée* ;



MISE EN GARDE : Il est interdit de chauffer les liquides et les autres produits alimentaires dans des récipients hermétiquement fermés car ils sont susceptibles d'exploser ;





MISE EN GARDE : Cet appareil peut être utilisé par des enfants âgés de 8 ans ou plus, par des personnes avec des capacités motrices, sensorielles ou mentales réduites et par des personnes dénuées d'expérience ou de connaissance de l'équipement uniquement si elles se trouvent sous surveillance et qu'elles aient été instruites auparavant au sujet de l'exploitation de l'appareil de façon sûre et qu'elles connaissent les dangers liés à l'exploitation de l'appareil. Les enfants ne devraient pas jouer avec l'appareil. Le nettoyage et la maintenance de l'appareil ne devraient pas être effectués par des enfants à moins qu'ils n'aient fini leurs 8 ans et ne soient surveillés par une personne appropriée.



Utiliser seulement les récipients qui sont destinés à l'utilisation dans des fours à micro-ondes ;

* Concernes les appareils équipés en gril

 Il faut surveiller le travail du four à micro-ondes au cours du chauffage de produits alimentaires dans des récipients en plastique ou en papier en raison d'une possibilité d'inflammation des récipients ;

 En cas d'observation d'une fumée et/ou de feu, éteindre l'appareil ou débrancher-le de la source d'alimentation et laisser la porte fermée jusqu'à ce que les flammes s'éteignent ;

Le chauffage à micro-ondes des boissons peut provoquer une ébullition retardée, pour cela il faut faire attention au cours de la manipulation du récipient ;

 Les détails concernant le nettoyage des joints d'étanchéité de la porte et des parties adjacentes sont décrits dans le chapitre approprié de ce manuel.

 Le four doit être nettoyé régulièrement et il faut en retirer les restes de produits alimentaires

 La négligence de maintien du four en propreté peut provoquer l'endommagement de la surface, ce qui en conséquence peut influencer sur la durabilité de l'appareil et causer des situations dangereuses

 Attention! Si le câble d'alimentation non débranchable est endommagé, il doit être échangé chez le fabricant, dans un établissement de réparations spécialisé ou par une personne qualifiée afin d'éviter tout danger.

 Avant le début d'exploitation du four il faut faire brûler le dispositif de chauffage du gril (de la fumée peut s'échapper des grilles de ventilation du four au cours de la combustion du dispositif de chauffage)* :

- mettre en marche la ventilation dans la pièce ou ouvrir la fenêtre.

- régler le four en mode de travail du gril uniquement pendant environ 3 min. et faire brûler le dispositif de chauffage du grill sans réchauffer de produits alimentaires.

 Le four devrait reposer sur une surface nivelée.

 Le plateau rotatif et l'ensemble du chariot rotatif devraient se trouver dans le four au cours de la cuisson. Il faut déposer avec prudence le plat cuit sur le plateau rotatif et le manipuler avec prudence afin d'éviter un éventuel endommagement.

* Concerne les appareils équipés en gril

INDICATIONS CONCERNANT LA SÉCURITÉ D'UTILISATION

FR



L'utilisation incorrecte du bol destiné pour rissoler les plats peut provoquer la fissure de la table rotative par la température élevée.



Utiliser uniquement des dimensions appropriées de sacs de cuisson dans les fours à micro-ondes.



Le four possède quelques disjoncteurs incorporés de protection contre l'émission de radiation pendant que la porte est ouverte. Ne pas manipuler ces disjoncteurs.



Ne pas mettre en marche un four à micro-ondes vide. La mise en marche du four sans plat ou avec un plat avec un faible contenu en eau peut provoquer un incendie, une carbonisation, un étincellement ou un endommagement de la couche de la cavité interne.



Ne pas chauffer les plats directement sur le plateau rotatif. Un chauffage ponctuel excessif du plateau rotatif peut provoquer sa fissuration



Ne pas chauffer de bouteilles pour nourrissons ou des plats pour nourrissons dans le four à micro-ondes. Un chauffage irrégulier peut y avoir lieu et provoquer des lésions.



Ne pas utiliser de récipients avec un col étroit tels que les bouteilles de sirop.



Ne pas frire sur de l'huile et dans un récipient profond placé dans le four à micro-ondes.













Ne pas faire de conserves maison dans le four à micro-ondes car le contenu entier du pot n'atteigne pas toujours la température d'ébullition.



N'utiliser pas le four à micro-ondes à des fins commerciales. L'appareil est destiné à l'exploitation dans la maison ou dans des lieux tels que* : la cuisine pour les employés ; les boutiques, les bureaux et autres environnements de travail, utilisation par les clients d'hôtels, de motels et d'autres lieux d'habitation, de bâtiments habitables ruraux, d'édifices d'hébergement* ;



Afin d'empêcher l'ébullition retardée de liquides et de boissons chauds et la brûlure il faut remuer le liquide avant de placer le récipient dans le four et encore une fois à mi-cuisson. Ensuite laisser-le pour un court instant dans le four et remuer encore une fois avant de retirer le récipient.

-  Il faut se rappeler que le plat se trouve dans le four afin d'éviter la brûlure due à une cuisson excessive.
-  Quand l'appareil est utilisé en mode combiné, les enfants devraient utiliser le four uniquement sous surveillance des adultes en raison de génération de températures élevées*
-  Cet appareil ne peut pas être utilisé par des personnes (dont les enfants) ayant des capacités physiques, sensorielles ou psychologiques limitées, ni par des personnes n'ayant pas l'expérience de cet appareil à moins qu'elles soient surveillées et informées de son utilisation par une personne responsable de leur sécurité. Ne pas permettre aux enfants de jouer avec l'appareil.
-  Ne pas surcuire les plats
-  Ne pas utiliser la cavité du four pour stocker. Ne pas entreposer à l'intérieur du four d'objets combustibles tels que le pain, les gâteaux, les produits en papier etc. Si un éclair frappe la ligne d'alimentation le four peut s'activer automatiquement.
-  Enlever les attaches en fil de fer et les poignées métalliques des récipients/sacs en papier ou plastique avant de les placer dans le four.
-  Le four devrait être mis à la terre. Brancher uniquement à une prise avec un circuit de protection qui fonctionne. Voir « Installation du circuit de protection »
-  Certains produits tels que les œufs entier (cuits et/ou crus), l'eau avec de l'huile ou de la graisse, les récipients hermétiques et les pots en verre peuvent exploser et pour cela il ne faut pas les chauffer dans ce four.
-  Le travail du four devrait se dérouler sous surveillance constante de personnes adultes. Il faut veiller à ne pas laisser les enfants avoir accès aux éléments de commande ou à ce qu'ils jouent avec l'appareil.
-  Ne pas mettre en marche le four si la plinthe de branchement ou la fiche est endommagée, s'il travaille de façon incorrecte ou s'il a été endommagé ou laissé tomber.
-  Il ne faut pas recouvrir ni bloquer les ouvertures d'aération sur le four.

* Concerne les appareils équipés en gril

INDICATIONS CONCERNANT LA SÉCURITÉ D'UTILISATION

FR



Ne pas entreposer ni utiliser le four à l'extérieur.



Ne pas utiliser le four à proximité de l'eau, de l'évier de cuisine, dans une pièce humide ou à proximité d'une piscine.



Ne pas immerger le câble d'alimentation ni la fiche dans de l'eau.



Maintenir le câble loin des surfaces chauffées.



Empêcher que le câble d'alimentation soit suspendu par dessus du bord de la table ou du plan de travail.



L'appareil doit être exploité avec le cadre décoratif monté*



La surface de la cavité interne de l'appareil est chaude après l'utilisation du four à micro-ondes.



Vérifier systématiquement le four et son câble d'alimentation sous l'angle des endommagements. Si quelque endommagement est constaté il ne faut pas utiliser le four.

ELIMINATION / DEMANTELEMENT DES APPAREILS USES



DÉBALLAGE



Pour son transport, l'appareil a été emballé afin de le protéger contre les endommagements. Après déballage de l'appareil, prière d'éliminer les éléments de l'emballage d'une façon non nuisible à l'environnement.

Tous les matériaux utilisés pour l'emballage sont inoffensifs pour

l'environnement et recyclables à 100% (ils sont marqués par un symbole approprié)

Attention! Lors du déballage, garder les matériaux d'emballage (petits sacs polyéthylène, morceaux de polystyrène, etc.) hors de portée des enfants.



MISE HORS SERVICE



Après la fin de la période d'exploitation il ne faut pas jeter ce produit avec les déchets communaux normaux mais il faut le transmettre à un point de collecte et de recyclage des appareils électriques et électroniques. Le symbole placé sur le produit, le manuel d'utilisation ou l'emballage informe de ce fait.

Les matières utilisées dans l'appareil peuvent être réutilisées conformément à leur marquage. Grâce à la réutilisation des matériaux ou d'autres formes d'utilisation des appareils usés vous contribuez de façon considérable sur la protection de notre environnement.

L'administration de votre commune vous fournira les informations sur le point approprié d'élimination des appareils usés.

* concerne les appareils à encastrer

DANGER

Danger d'électrocution au contact – certains éléments internes peuvent causer des lésions sérieuses ou la mort. Ne pas démonter cet appareil.

MISE EN GARDE

Menace d'électrocution. L'utilisation incorrecte de la mise à la terre peut provoquer une électrocution. Ne pas placer la fiche dans la prise avant que l'appareil n'ait été installé et mis à la terre de façon correcte.

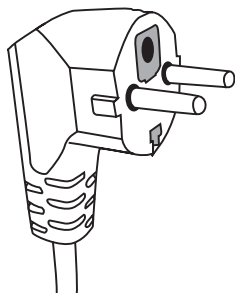

Cet appareil doit être mis à la terre. En cas de court-circuit la mise à la terre réduit la menace d'électrocution en assurant un câble d'évacuation du courant électrique. Cet appareil est équipé en un câble possédant un câble de mise à la terre et en une fiche appropriée. La fiche devrait être placée dans une prise correctement installée et mise à la terre.

En cas d'incompréhension du manuel de mise à la terre ou en cas de doutes si l'appareil est correctement mis à la terre il faut se tourner vers un électricien ou un technicien de service qualifié.

S'il est nécessaire d'utiliser une rallonge il faut utiliser alors un câble à trois fils possédant une prose avec une mise à la terre.

Le fabricant n'est pas responsable des dommages ou des lésions étant le résultat du branchement du four à une source d'alimentation sans circuit de protection ou avec un circuit de protection défaillant.

Un câble d'alimentation court est prévu afin de réduire la menace d'entremêlement ou de débranchement suite à un trébuchement sur un câble long.

Si une rallonge est utilisée :

- Les inscriptions réglementaires concernant les données électriques devraient être aussi grandes que celles de l'appareil.
- La rallonge devrait être un câble à 3 fils avec une mise à la terre,
- Le long câble devrait être mené de façon à ce qu'il ne soit pas suspendu au dessus du plan de travail ou la table où il pourrait être tiré par des enfants ou accroché et retiré de façon accidentelle.

MISE EN GARDE



Menace de lésions des gens. Les récipients fermés hermétiquement peuvent exploser. Les récipients fermés doivent être ouverts et les sacs en plastique transpercés avant le chauffage.

Matériaux qui peuvent être utilisés dans le four et ceux qu'il faut éviter dans un four à micro-ondes. Certains récipients non métalliques peuvent être dangereux dans l'utilisation dans un four à micro-ondes. En cas de doute il est possible de vérifier le récipient donné en suivant la procédure ci-dessous :

Test du récipient :

- 1 Remplir le récipient sûr à utiliser dans un four à micro-ondes avec un verre d'eau froide (250 ml) et faire de même avec le récipient testé.
- 2 Cuire avec la puissance maximale durant 1 minute.
- 3 Toucher le récipient avec précaution. Si le récipient est chaud il ne faut pas l'utiliser dans le four à micro-ondes.
- 4 Ne pas dépasser le temps de cuisson de 1 minute.

Matériaux qu'il ne faut pas utiliser dans un four à micro-ondes

Type de récipient	Remarques
Plateau en aluminium	Il peut provoquer l'effet d'arc électrique. Placer le plat dans un récipient destiné à l'utilisation dans des fours à micro-ondes.
Boîte en carton avec une poignée métallique	Il peut provoquer l'effet d'arc électrique. Placer le plat dans un récipient destiné à l'utilisation dans des fours à micro-ondes.
Métal ou récipients avec un cadre métallique	Le métal crée un écran de protection contre l'énergie des micro-ondes sur le plat. Le cadre métallique peut provoquer un arc électrique.
Fermetures métalliques – vissées	Elles peuvent provoquer un arc électrique et un incendie dans le four.
Sac en papier	Ils peuvent provoquer un incendie dans le four.
Mousse en plastique	La mousse en plastique peut fondre ou contaminer le liquide qui s'y trouve quand elle sera exposée à l'action de températures élevées.
Bois	Le bois sèche quand il est utilisé dans un four à micro-ondes et peut se fissurer ou se casser.

Matériaux qui peuvent être utilisés dans un four à micro-ondes

Type de récipient	Remarques
Film en aluminium	Seul le recouvrement. Des petits morceaux lisses peuvent être utilisés pour recouvrir les morceaux fins de viande ou de volaille afin d'empêcher leur cuisson excessive. Une décharge d'arc peut avoir lieu si le film se trouve trop près des parois du four. Le film devrait se trouver à une distance d'au moins 2,5 cm des parois du four.
Bol pour rissoler	Respecter les instructions du fabricant. Le fond du bol pour rissoler devrait se trouver au moins 5 mm au dessus du plateau rotatif. L'utilisation incorrecte peut provoquer la fissuration du plateau rotatif.
Vaisselle de dîner	Seul celle qui est adaptée aux fours à micro-ondes. Respecter les instructions du fabricant. Ne pas utiliser de récipients fissurés ou ébréchés.
Pots en verre	Retirer toujours le couvercle. Utiliser uniquement pour chauffer les plats à la température appropriée. La majorité des pots en verre n'est pas résistante à la température et peut éclater.

RECIPIENTS

Récipients en verre	Utiliser seulement les récipients en verre réfractaire dans le four à micro-ondes. S'assurer qu'ils ne possèdent pas de cadres métalliques. Ne pas utiliser de récipients fissurés ou ébréchés.
Sacs pour curie dans des fours à micro-ondes	Respecter les instructions du fabricant. Ne pas fermer avec des clips métalliques.
Assiettes et gobelets en papier	Effectuer des entailles afin de laisser échapper la vapeur. Utiliser seulement pour une cuisson/réchauffement courts. Ne pas laisser le four sans surveillance au cours de la cuisson.
Serviettes en papier	Utiliser pour recouvrir les plats à réchauffer afin d'absorber la graisse. Utiliser seulement pour une courte cuisson sous surveillance constante.
Papier sulfurisé	Utiliser comme couverture pour empêcher les éclaboussures ou comme emballage pour évaporation.
Matières plastiques	Seul celle qui est adaptée aux fours à micro-ondes. Elles devraient posséder l'étiquette « pour fours à micro-ondes ». Certains récipients en plastique deviennent mous quand le plat à l'intérieur chauffe. Les « sacs de cuisson » et les sacs en plastique fermés hermétiquement doivent être entaillés, transpercés ou équipés d'une purge conformément aux indications sur l'emballage.
Emballages en plastique	Seul celle qui est adaptée aux fours à micro-ondes. Utiliser pour recouvrir le plat au cours de la cuisson afin de maintenir l'humidité. Empêcher à ce que l'emballage en plastique touche le plat.
Thermomètres	Seul celle qui est adaptée aux fours à micro-ondes. (thermomètres pour viande et sucre).
Papier paraffiné	Utiliser comme couverture pour empêcher les éclaboussures et afin de maintenir l'humidité.

Matériau du récipient	Micro-ondes	Gril	Mode Combi
Verre thermorésistant	OUI	OUI	OUI
Verre non résistant à la chaleur	NON	NON	NON
Céramique thermorésistante	OUI	NON	NON
Récipients en plastique sûrs à utiliser dans un four à micro-ondes.	OUI	NON	NON
Papier à des propos culinaire	OUI	NON	NON
Récipient métallique	NON	OUI	NON
Support métallique (équipement du four)*	NON	OUI	NON
Film en aluminium et récipients en film	NON	OUI	NON

* Présent dans les modèles choisis

REGLAGE DU FOUR

Noms des éléments d'équipement du four

Retirer le four et tous les matériaux de la boîte en carton et de la cavité du four. Le four est Fourni avec l'équipement suivant :

Plateau rotatif	1
Chariot rotatif	1
Mode d'emploi	1
Support de barbecue	1*

- A) Panneau de commande
- B) Système de blocage de sécurité – Il débranche l'alimentation du four quand la porte est ouverte au cours du travail.
- C) Chariot rotatif
- D) Plateau rotatif
- E) Ecran interne de la porte
- F) Porte

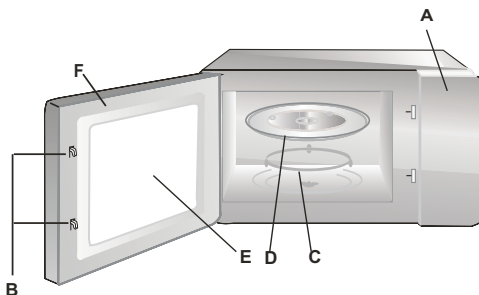

INSTALLATION DU PLATEAU ROTATIF

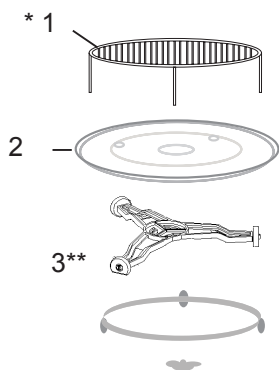

- 1 Ne jamais serrer ni poser le plateau rotatif le fond à l'envers.
- 2 Utiliser toujours le plateau rotatif et le chariot rotatif au cours de la cuisson.
- 3 Placer toujours tous les plats à cuire ou à réchauffer sur le plateau rotatif
- 4 Si le plateau rotatif se brise il faut le retourner au point de service autorisé le plus proche.

Éléments de l'équipement :

1. Support de barbecue
2. Plateau rotatif
3. Chariot rotatif

* Présent dans les modèles choisis. **Attention** : Le support joint à l'appareil doit être utilisé uniquement en mode « GRIL » du four. Le support doit être placé sur le plateau rotatif.

** Le chariot est disponible en deux versions en fonction du modèle. Elles ne sont pas interchangeables.

- Retirer tous les matériaux et éléments de l'emballage.
- Vérifier le four sous l'angle des endommagements tels que les enfoncements, les déplacements ou l'endommagement de la porte.
- Retirer tous les films de protection de la surface du placard.
- Ne pas installer le four s'il est endommagé.



Ne pas retirer le couvercle marron clair du mica vissé à l'aide de vis dans la cavité du four afin recouvrir le magnétron.

Installation

1. L'appareil n'est destiné qu' à l'usage dans un cadre domestique.
2. Le four peut être utilisé seulement après son encastrement préalable dans le meuble de cuisine*.
3. Le moyen de montage du four dans le meuble est présenté dans la « Brochure d'installation »*.
4. Le four à micro-ondes devrait être monté dans un placard d'une largeur de 60 cm et sur une hauteur de 85 cm du sol de la cuisine*.

Ne pas retirer les pieds du fond du four*.

Le blocage des orifices d'entrée et de sortie peut endommager le four.

Placer le four le plus loin possible des récepteurs de radio et de télévision. Le four à micro-ondes en marche peut provoquer des interférences de réception du signal radio et de télévision.

2. Placer la fiche du four dans la prise de maison standard.

S'assurer au préalable si la tension et la fréquence sont les mêmes que sur la plaque signalétique.

MISE EN GARDE : Ne pas installer le four au dessus d'une plaque de cuisson ou un autre appareil générant de la chaleur. Dans le cas d'une telle installation un endommagement peut avoir lieu et cela engendre la perte de la garantie.

Les surfaces accessibles peuvent être chaudes au cours du travail.



* Concerne les appareils à encastrier

Ce four à micro-ondes possède une commande électronique moderne pour régler les paramètres de cuisson ou de réchauffement.

FR

Panneau de commande

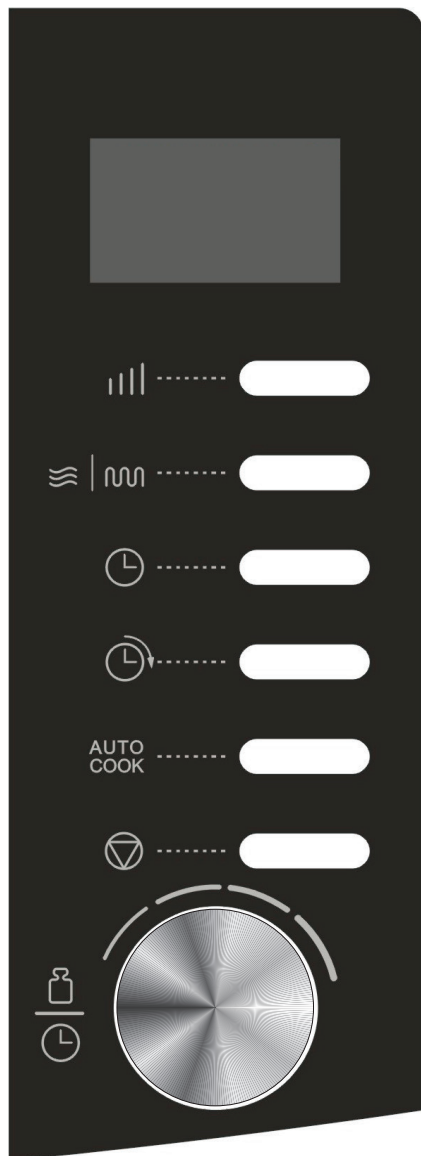

Il affiche le temps de cuisson, la puissance, les indications et l'heure.

 Appuyer sur la touche plusieurs fois pour régler le niveau de puissance de la cuisson micro-ondes.

 Elle sert à régler le programme grill ou le programme combinant plusieurs fonctions.

 Elle sert à régler l'heure actuelle.

 Elle sert à lancer le départ différé du programme.

AUTO COOK Elle sert à régler la cuisson automatique.

 - Elle sert à annuler les réglages précédents et à mettre à zéro le four avant le réglage du programme de cuisson.
- Appuyer une fois pour interrompre la cuisson ou deux fois pour annuler la cuisson.
- Elle sert également au verrouillage de la mise en marche.

 - Elle sert à régler l'heure actuelle ou la durée de cuisson.
- Elle sert à régler le poids des aliments.

 Appuyer sur le sélecteur pour commencer le programme de cuisson ou régler le programme de cuisson rapide.

À chaque fois que la touche est pressée, un signal sonore de confirmation est émis.

RÉGLAGE DE L'HORLOGE

Exemple : Réglage de l'heure actuelle sur 8:30.

1. Appuyer sur la touche  une ou deux fois, pour régler le format 12 heures ou 24 heures.

2. Tourner le sélecteur  jusqu'à ce que le chiffre 8 s'affiche pour les heures.

3. Appuyer une fois sur la touche .

4. Tourner le sélecteur  jusqu'à ce que le nombre 30 s'affiche pour les minutes.

5. Appuyer de nouveau sur la touche , pour confirmer.

Attention : Pendant la cuisson, vous pouvez appuyer sur , pour vérifier l'heure actuelle.

CUISSON PAR MICRO-ONDES

Cuisson par micro-ondes – la durée maximale de cuisson est de 95 minutes.

Choisir la puissance des micro-ondes en appuyant sur la touche  :

Choisir la puissance des micro-ondes en appuyant :

Nombre de pressions	Puissance des micro-ondes
Une fois	100%
2 fois	80%
3 fois	60%
4 fois	40%
5 fois	20%
6 fois	00%

Exemple : Cuisson de 5 minutes à une puissance de 60%.



1. Pour régler la puissance de cuisson par micro-ondes, appuyer plusieurs fois sur la touche  en mode veille.

2. Tourner le sélecteur  sur 05:00.

3. Appuyer .

Attention :

1. Pour interrompre la cuisson appuyer une fois sur la touche 

et ensuite appuyer sur la touche , pour reprendre la cuisson ; ou deux fois appuyer sur , pour annuler le programme de cuisson.

2. Une fois la cuisson terminée, le message END est affiché sur l'écran d'affichage et un signal sonore est émis toutes les deux minutes.

Pour annuler le message END appuyer sur  ou ouvrir la porte avant d'activer une autre fonction de cuisson.

(Les remarques 1 et 2 se réfèrent également aux autres programmes de cuisson.)

DÉPART RAPIDE

Elle sert à mettre en marche rapidement le four. La durée maximale de cuisson est de 10 minutes.

Appuyer plusieurs fois sur la touche  pour régler le temps de cuisson.

Le four commencera tout de suite la cuisson à pleine puissance.

Lors de la cuisson, chaque pression sur la touche  permet de prolonger la durée de cuisson de 30 secondes.

DÉPART DIFFÉRÉ DU PROGRAMME DE CUISSON

Elle sert à régler le départ différé du programme de cuisson. Supposons qu'il est 11:10 et le four doit s'enclencher à 11:30.

1. Régler le programme de cuisson.

2. Appuyer sur la touche .

3. Tourner le sélecteur  jusqu'à ce que le chiffre 11 s'affiche pour les heures.

4. Appuyer sur la touche .

5. Tourner le sélecteur  jusqu'à ce que le nombre 30 s'affiche pour les minutes.



6. Appuyer  afin de confirmer.

Attention :

1. L'heure du départ différé réglé peut être vérifiée par une pression sur

la touche .

2. À l'heure du départ différé réglée, un signal sonore est émis et le programme de cuisson réglé s'enclenche.

3. Pour annuler la fonction, appuyer sur la touche , et ensuite appuyer sur .



4. Il est impossible de régler le départ différé pour le programme

Décongélation selon le poids des aliments et pour le Départ Rapide.

GRILLADE

Le mode grillade est idéal pour la cuisson de tranches de viande fines, de steaks, d'escalopes, de brochettes, de saucisses et de morceaux de poulet. La durée maximale de cuisson est de 95 minutes.

Exemple : Cuisson grill pendant 12 minutes.

1. En mode veille, appuyer une fois sur la touche  | .

2. Tourner le sélecteur , jusqu'à ce que la durée requise soit affichée.

3. Appuyer sur la touche .

CUISSON COMBINÉE



La durée maximale de cuisson est de 95 minutes.

COMBINAISON 1

30% de la durée pour la cuisson micro-ondes, 70% de la durée pour la cuisson grill. Pour la préparation du poisson ou des gratins.

Exemple : Supposons que la préparation du plat nécessite une cuisson suivant la COMBINAISON 1 pendant 25 minutes.

1. Appuyer sur la touche .

2. Appuyer deux fois sur la touche  | .





3. Tourner le sélecteur  sur 25:00.

4. Appuyer sur la touche .

COMBINAISON 2

55% de la durée pour la cuisson micro-ondes, 45% de la durée pour la cuisson grill. Pour la préparation des omelettes, des pommes de terre cuites et de la vaïlle.



Exemple : Supposons que la préparation du plat nécessite une cuisson suivant la COMBINAISON 2 pendant 12 minutes.

1. Appuyer sur la touche 
2. Appuyer trois fois sur la touche  | .
3. Tourner le sélecteur  sur 12:00.
4. Appuyer sur la touche .

DÉCONGÉLATION SELON LE POIDS

Le four permet la décongélation de différents aliments selon le poids saisi. La durée de décongélation et le niveau de puissance sont réglés automatiquement une fois le poids des aliments saisi. Le poids des aliments admissible est de 100g à 1800g.

Exemple : Décongélation des crevettes.

1. Placer les crevettes congelées dans la chambre de cuisson et fermer la porte.
2. Tourner le sélecteur  dans le sens contraire des aiguilles d'une montre pour passer au mode décongélation.
3. Tournez le sélecteur , pour sélectionner le poids des aliments.
4. Appuyer sur la touche .

Attention : Après un certain temps, le four arrête le programme de décongélation et un signal sonore est émis pour rappeler à l'utilisateur de retourner les aliments, fermer ensuite la porte et appuyer sur la touche , pour reprendre la décongélation.

VERROUILLAGE DE DÉMARRAGE

Évitez que les enfants utilisent le four sans surveillance. Le four ne peut pas être utilisé, si le verrouillage de démarrage est actif – l'indicateur du verrouillage de démarrage s'affiche sur l'écran.

Pour activer :

En mode prêt ou départ différé, appuyer sur la touche  et la maintenir pressée pendant 3 secondes.

Un signal sonore retentira et le symbole de verrouillage s'affichera.

Pour désactiver : Presser et maintenir appuyée la touche  pendant 3 secondes, jusqu'à ce que l'indicateur du verrouillage de démarrage ne s'éteint sur l'écran d'affichage.

CUISSON AUTOMATIQUE

En mode de cuisson automatique, il n'est pas nécessaire de régler la durée et la puissance de cuisson. Il suffit d'indiquer le type et le poids des aliments préparés. Exemple : Préparation de 400g de poisson.

1. En mode prêt, appuyer sur la touche ^{AUTO}_{COOK}, pour sélectionner le code des aliments.

2. Tourner le sélecteur , pour saisir le poids 400g.

3. Appuyer sur la touche .

Menu de cuisson automatique :

Code :	Plat / mode de cuisson	
1	Lait / café (200ml/tasse)	<p>1. Tourner le sélecteur WEIGHT/TIME, pour saisir le poids des aliments.</p> <p>2. Le résultat de la cuisson automatique dépend de la forme et du volume des plats, des préférences individuelles de préparation de plats et même de la façon dont est placé le plat dans le four. Si le résultat de cuisson n'est pas entièrement satisfaisant, adapter le temps de cuisson.</p> <p>3. Pour les Spaghetti, ajouter auparavant un peu d'eau.</p> <p>4. À la mi-cuisson du poulet, de la viande de bœuf/ovine, des brochettes, le four interrompt la cuisson, un signal sonore est émis pour rappeler à l'utilisateur de retourner les aliments, pour qu'ils puissent cuire de manière égale.</p>
2	Riz (g)	
3	Spaghettis (g)	
4	Pommes de terre (230g)	
5	Réchauffement automatique (g)	
6	Poisson (g)	
7	Poulet (g)	
8	Bœuf / viande ovine (g)	
9	Brochettes (g)	

ELIMINATION DES PANNES

FR

Le four à micro-ondes brouille l'image télé	La réception de la radio et de la télévision peut être brouillée si le four à micro-ondes travaille. C'est la même chose que dans le cas du petit équipement électroménager tel que le mixeur, l'aspirateur et le ventilateur électrique. C'est un phénomène normal.
Le four s'illumine faiblement	Lors de la cuisson avec une faible puissance des micro-ondes l'illumination du four peut faiblir. C'est normal.
La vapeur s'accumule sur la porte, l'air chaud sort par les orifices d'aération	Au cours de la cuisson de la vapeur peut s'échapper du plat. La majorité d'elle s'échappe par les orifices d'aération. Une certaine partie d'elle peut cependant s'accumuler dans un endroit froid tel que la porte du four. C'est normal.

Panne	Cause possible	Elimination
Le four ne veut pas se mettre en marche.	Le câble d'alimentation branché de façon incorrecte à la prise	Retirer la fiche et placer-la de nouveau après 10 secondes.
	Fusible brûlé ou le disjoncteur de sécurité s'est enclenché.	Remplacer le fusible ou enclencher le disjoncteur (réparation uniquement par le Service)
	Problème avec la prise	Vérifier la prise à l'aide d'autres instruments électriques.
Le four ne chauffe pas.	La porte fermée de façon incorrecte.	Fermer bien la porte.
Le plateau rotatif en verre fait du bruit au cours du travail du four à micro-ondes	Ensemble de l'anneau de rotation et le fond du four sales.	Voir « Maintenance du four à micro-ondes »

NETTOYAGE

Assurez-vous avant le nettoyage que le four est débranché de la source d'alimentation.

- a) Après l'utilisation nettoyer l'intérieur du four avec un chiffon légèrement humide.
- b) Nettoyer les accessoires de façon habituelle avec de l'eau et du savon.
- c) Le cadre de la porte et le joint d'étanchéité ainsi que les parties adjacentes doivent être minutieusement nettoyés à l'aide d'un chiffon humidifié s'ils sont sales. Au cours du nettoyage de la surface de la porte et du four utiliser uniquement des savons ou des détergents doux, non abrasifs appliqués à l'aide d'une éponge ou d'un chiffon mou.

Au cours du nettoyage de la porte en verre n'utiliser pas de produits abrasifs forts ou de laveuses métalliques car ils peuvent faire des rayures et endommager la vitre.

Afin de nettoyer la cavité interne il faut : placer un demi-citron dans un bol, ajouter 300 ml d'eau et mettre en marche seul les micro-ondes sur 100% de puissance durant 10 minutes.

Après le nettoyage débrancher le four du courant et essuyer l'intérieur à l'aide d'un chiffon mou et sec.

Garantie

Service de garantie selon la carte de garantie.

Le fabricant n'est responsable d'aucun dommage provoqué par une utilisation inappropriée du produit.

Déclaration du fabricant

Le fabricant déclare ci-dessous que cet appareil remplit les exigences de base des directives européennes suivantes :

- de la directive de basse tension **2006/95/CE**,
- de la directive de compatibilité électromagnétique **2004/108/CE**,
- de la directive d'écoprojet **2009/125/CE**

c'est pourquoi l'appareil est marqué du sigle **CE** et a obtenu la déclaration de conformité qui doit être présentée aux organes de contrôle du marché.

GEACHTE DAMES EN HEREN,

Het apparaat van het merk Amica vormt een combinatie van bijzonder eenvoudige bediening en perfecte doeltreffendheid. Elk apparaat is voor het verlaten van de fabriek nauwkeurig gecontroleerd op veiligheid en functioneren.

Wij vragen u deze gebruiksaanwijzing zorgvuldig door te lezen voordat u het apparaat inschakelt.

Hieronder vindt u de verklaring van de symbolen die voorkomen in deze gebruiksaanwijzing:



Belangrijke informatie voor de veiligheid van de gebruiker en de juiste exploitatie van het apparaat.



Aanwijzingen voor het gebruik van het apparaat.



Gevaren die voortkomen uit onjuist gebruik van het apparaat en handelingen die alleen mogen worden verricht door competente personen, bijvoorbeeld van de service van de producent.



Informatie over milieubescherming.



Verbod op het uitvoeren van bepaalde handelingen door de gebruiker.

INHOUDSOPGAVE

TECHNISCHE GEGEVENS	142
VOORZORGSMAATREGELEN	143
AANWIJZINGEN VOOR VEILIG GEBRUIK	144
VERWIJDERING / SLOOP VERSLETEN APPARATUUR	148
INSTALLATIE VEILIGHEIDSCIRCUIT	149
SCHALEN	150
INSTELLING MAGNETRON	152
INSTALLATIE DRAAIPLATEAU	152
INSTALLATIE VAN HET APPARAAT	153
BEDIENING	154
VERWIJDERING VAN DEFECTEN	160
REINIGING	160
GARANTIE, SERVICE	161
MONTAGE VAN HET APPARAAT	162

TECHNISCHE GEGEVENS

Model	EMW 13184 E
Voeding	230V~ / 50Hz
Operationele frequentie [MHz]	2450
Geluidsniveau [dB(A) re 1pW]	51
Stroomverbruik [W]	1200
Nominaal uitgangsvermogen magnetron [W]	800
Nominaal uitgangsvermogen grill [W]	1000
Inhoud van de magnetron [l]	20
Doorsnee draaiplateau[mm]	245
Externe afmetingen (Hoog x breed x diep) [mm]	290 x 452 x 368
Het apparaat is ontworpen voor inbouwmeubilair	√
Nettogewicht [kg]	12,5



Het apparaat is uitsluitend bestemd voor huishoudelijk gebruik.

De producent behoudt zich het recht voor om wijzigingen aan te brengen die het gebruik van het apparaat niet beïnvloeden.



De afbeeldingen in deze gebruiksaanwijzing hebben een informatief karakter. De volledige uitrusting van het apparaat vindt u in het desbetreffende hoofdstuk.



OM BLOOTSTELLING AAN EVENTUELE OVERMATIGE MICROGOLFENERGIE TE VOORKOMEN



Probeer de magnetron niet te starten met open deur, dit kan schadelijke blootstelling veroorzaken aan microgolffenergie. Het is belangrijk om de veiligheidsbegrenzungen niet uit schakelen en deze niet te bewerken.



Zet geen voorwerpen tussen het frontale oppervlak van de magnetron en de deur en voorkom dat vuil en etensresten zich ophopen op de afsluitstrippen.



Start de magnetron niet wanneer deze beschadigd is. Het is zeer belangrijk dat de deur van de magnetron goed sluit en dat er geen beschadigingen zijn aan de:

- 1 deur (deuken, barsten)
- 2 scharnieren en vergrendeling (gebroken, gebarsten of los zittend)
- 3 afsluitstrippen van de deur en afdichtoppervlakken



Aanpassingen, onderhoudswerkzaamheden en alle reparaties van de magnetron dienen uitgevoerd te worden door gekwalificeerd onderhoudspersoneel van de producent. Dit betreft vooral werkzaamheden waarbij de bedekking wordt verwijderd die de gebruiker beschermt tegen microgolffstraling.



Houd het apparaat en de kabel buiten bereik van kinderen jonger dan 8 jaar.



Zet de magnetron niet een kast*



WAARSCHUWING: Dit apparaat en de bereikbare onderdelen ervan worden tijdens het gebruik heet. Vermijd contact met hete onderdelen. Kinderen jonger dan 8 jaar dienen op afstand te blijven van het apparaat, tenzij ze onder toezicht staan van een volwassene;



Het apparaat dient niet gereinigd te worden met stoom



De oppervlakken van de kast kunnen tijdens het draaien van de magnetron warm worden;

*betreft apparaten die niet ontworpen zijn voor inbouwmeubilair

LEES ZORGVULDIG EN BEWAAR VOOR GEBRUIK IN DE TOEKOMST



Voor het verminderen van het risico op brand, letsel of blootstelling aan de werking van overmatige microgolfenergie dienen de volgende fundamentele veiligheidsprincipes nageleefd worden.



Lees de gebruiksaanwijzing voor het gebruik van het apparaat.



Scherp toezicht is onontbeerlijk om het gevaar voor brand in de magnetronruimte te verminderen.



Gebruik het apparaat alleen in overeenstemming met het doel dat beschreven is in de gebruiksaanwijzing. Gebruik geen corroderende chemicaliën in het apparaat. De magnetron is speciaal ontworpen om voedsel op te warmen of te koken. De magnetron is niet geschikt voor industrieel of laboratoriumgebruik.



WAARSCHUWING: Wanneer het apparaat in de gecombineerde modus wordt gebruikt, mogen kinderen de magnetron alleen gebruiken onder toezicht van volwassenen vanwege de hoge temperatuur die geproduceerd wordt*;



WAARSCHUWING: Vloeistoffen en andere voedingsmiddelen mogen niet verwarmd worden in goed afgesloten bakken, deze kunnen ontploffen;



WAARSCHUWING: Dit apparaat mag gebruikt worden door kinderen van 8 jaar en ouder, door personen met een lichamelijke, zintuiglijke of verstandelijke beperkingen en personen zonder ervaring of kennis van het apparaat wanneer op hen gelet wordt of ze geïnstrueerd zijn over het veilig gebruik van het apparaat en ze de gevaren kennen in verband met het gebruik van het apparaat. Kinderen mogen niet met het apparaat spelen. Reiniging en onderhoud mogen niet door kinderen gedaan worden tenzij ze 8 jaar zijn of ouder en er toezicht wordt gehouden door een juiste persoon.



Gebruik alleen borden die geschikt zijn voor gebruik in magnetrons;





Wanneer voedsel wordt verwarmd in plastic of papieren bakken, moet op het functioneren van de magnetron gelet worden in verband met de mogelijkheid dat de bakken in brand kunnen vliegen;

* Betreft apparaten met grill

- 

Wanneer u rook en/of vuur ziet, doe dan het apparaat uit of haal het uit het stopcontact en laat de deur dicht totdat de vlammen minder worden;
Het opwarmen van dranken in de magnetron kan kookvertraging veroorzaken, wees daarom voorzichtig wanneer u iets met de verpakking doet;
- 

Details over het reinigen van deurrubbers en aangrenzende delen zijn te vinden in het desbetreffende hoofdstuk.
- 

De magnetron dient systematisch te worden gereinigd en alle opgehoopte etensresten verwijderd te worden
- 

Wanneer de magnetron niet schoon wordt gehouden, kan dit leiden tot beschadiging van het oppervlak, wat negatieve invloed kan hebben op de duurzaamheid van het apparaat en gevaarlijke situaties kan veroorzaken.
- 

Attentie! Indien de vaste voedingskabel beschadigd raakt, dient deze bij de producent of een gespecialiseerde reparateur vervangen te worden of door een bevoegde persoon om gevaar te voorkomen.
- 

Voor gebruik van de magnetron dient de verwarmers van de grill aangezet te worden (tijdens het aanstaan van de verwarmers kan er rook uit de ventilatieroosters van de magnetron komen)*:

 - zet de ventilatie van de ruimte aan of zet het raam open,
 - stel de magnetron voor 3 min. in op de grillstand en laat de verwarmers van de grill warm worden zonder voedsel te verwarmen.
- 

De magnetron dient op een horizontale oppervlakte te staan.
- 

Het draaiplateau en de meenemer dienen zich tijdens het koken in de magnetron te bevinden. Zet het op te warmen gerecht voorzichtig op het draaiplateau en ga er voorzichtig mee om eventueel letsel te voorkomen.
- 

Onjuist gebruik van een bruineerschaal kan door de hoge temperatuur het breken van het draaiplateau veroorzaken.
- 

Gebruik alleen kookzakken van de juiste grootte in magnetrons.

* Betreft apparaten met grill

-  De magnetron heeft een aantal ingebouwde veiligheidsschakelaars die beschermen tegen de uitstoot van straling wanneer de deur openstaat. Kom niet aan deze schakelaars.
-  Zet geen lege magnetron aan. Wanneer de magnetron zonder voedsel of met voedsel met weinig vocht wordt ingeschakeld, kan dit brand, verkoling, vonken en beschadiging van het oppervlak van de binnenruimte veroorzaken.
-  Bereid geen gerechten direct op het draaiplateau. Overmatige lokale verhitting van het draaiplateau kan het barsten ervan veroorzaken.
-  Geen flessen of voedsel voor baby's verwarmen in de magnetron. Ongelijk verwarmen kan plaatsvinden en letsel veroorzaken.
-  Gebruik geen verpakkingen met een smalle hals zoals siroopflessen.
-  Niet bakken in vet en in een diepe bak in de magnetron.
-  Maak geen conserven in de magnetron, omdat de hele inhoud van de pot niet altijd het kookpunt bereikt.
-  Gebruik de magnetron niet voor commerciële doeleinden. Dit apparaat is geschikt gebruik thuis of in objecten als*: personeelskeuken; in winkels, kantoren en andere werkplekken, gebruik door gasten van hotels, motels en andere accommodatie, in agrarische woongebouwen, accommodatieobjecten*;
-  Om kookvertraging van hete vloeistoffen en dranken en brandwonden te voorkomen, dient de vloeistof voordat deze in de verpakking wordt gedaan en halverwege de kooktijd geroerd worden. Laat het nog even in de magnetron staan en roer nogmaals voordat u de verpakking uit de magnetron haalt.
-  Vergeet niet dat het gerecht in de magnetron staat, om aanbranden door te lang koken te voorkomen.
-  Wanneer het apparaat in de gecombineerde modus wordt gebruikt, mogen kinderen de magnetron alleen gebruiken onder toezicht van volwassenen vanwege de hoge temperatuur die gegenereerd wordt.*



Dit apparaat is niet bestemd voor gebruik door personen (waaronder kinderen) met lichamelijke of geestelijke beperkingen of personen zonder ervaring met of kennis van het apparaat, tenzij dit gebruik plaatsvindt onder toezicht of overeenkomstig de gebruiksaanwijzing van het apparaat, door personen die verantwoordelijk zijn voor hun veiligheid. Zorg ervoor dat kinderen niet met het apparaat kunnen spelen.



Laat gerechten niet te lang koken



Gebruik de ruimte van de magnetron niet voor opslag. Bewaar geen brandbare voorwerpen in de magnetron, zoals brood, koekjes, papieren artikelen, etc. Als de bliksem inslaat in een hoogspanningslijn, kan de magnetron zelf uit gaan.



Verwijder ijzeren klemmen en metalen handvaten van papieren/plastic bakken voordat deze in de magnetron worden gezet.



De magnetron moet worden geaard. Alleen aansluiten op een contact met goed werkende beschermende geleider. Zie "Installatie van veiligheidscircuit"



Bepaalde producten zoals hele eieren (gekookt en/of rauw), water met olie of vet, afgesloten bakken en dichte glazen potten kunnen ontploffen en dienen daarom niet in de magnetron te worden verwarmd.



De magnetron mag alleen aanstaan bij toezicht van volwassenen. Laat niet toe dat kinderen toegang hebben tot de besturingselementen of met het apparaat spelen.



Start de magnetron niet wanneer deze een beschadigd aansluitblok of stekker heeft, wanneer deze niet goed functioneert of wanneer deze is beschadigd of is gevallen.



Bedek de ventilatiegaten op de magnetron niet en blokkeer deze niet.



Bewaar of gebruik de magnetron niet buiten.



Gebruik de magnetron niet bij water, bij de gootsteen in de keuken, in een vochtige ruimte of bij een zwembad.



Dompel het snoer of de stekker niet onder in water.

* Betreft apparaten met grill



Houd de snoeren op afstand van verwarmde oppervlakken.



Laat het snoer niet over de tafelrand of aanrecht hangen.



Het apparaat dient gebruikt te worden wanneer de sierlijst is gemonteerd*



Het oppervlak van de binnenruimte is heet na gebruik van de magnetron.



Controleer de magnetron en het snoer regelmatig op beschadigingen. Start de magnetron niet wanneer deze beschadigd is.

VERWIJDERING / SLOOP VERSLETEN APPARATUUR



UITPAKKEN



Het apparaat is beveiligd tegen transportschade. Na het uitpakken moet het verpakkingsmateriaal zo verwerkt worden dat er geen risico voor het milieu ontstaat.

Al het materiaal dat voor de verpakking is gebruikt is milieuvriendelijk, het kan voor 100% hergebruikt worden en het is gelabeld met het bijbehorende symbool.

Attentie! Het verpakkingsmateriaal (polyethyleenzakjes, stukken polystyreen etc.) bij het uitpakken buiten het bereik van kinderen houden.



UITGEBRUIKNAME



Na de gebruikperiode mag dit product niet verwijderd worden met het normale huishoudelijke afval, maar dient afgegeven te worden bij een verzamelpunt voor recycling van elektrische en elektronische apparaten. Dit wordt aangeduid door het symbool op het product, de gebruiksaanwijzing of verpakking.

De in het apparaat gebruikte materialen kunnen hergebruikt worden volgens hun bestemming. Dankzij hergebruik, gebruik van de materialen of andere vormen van gebruik van gebruikte apparaten draagt u bij aan de bescherming van ons milieu.

Informatie over een juist punt voor verwijdering van gebruikte apparaten kunt u krijgen bij uw gemeente.

* betreft inbouwapparatuur

GEVAAR

Gevaar voor elektrische schokken - wanneer bepaalde binnenelementen worden aangeraakt kan dit ernstige verwondingen of overlijden veroorzaken. Demonteer het apparaat niet.

WAARSCHUWING

Gevaar voor elektrische schokken. Onjuiste gebruik van aarding kan elektrische schokken veroorzaken. Doe de stekker niet in het stopcontact voordat het apparaat goed geïnstalleerd en geaard is

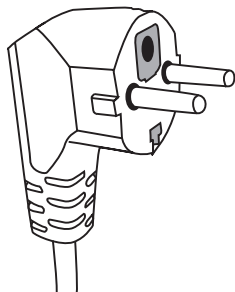

Het apparaat dient geaard te worden. Bij kortsluiting vermindert de aarding het gevaar op elektrische schokken door te voorzien in een afvoerdraad voor stroom. Dit apparaat is voorzien van een geaarde kabel met een passende stekker. De stekker dient in een correct geïnstalleerd en geaard contact te worden gedaan.

Wanneer u de aardingsinstructies niet volledig be-

grijpt of bij twijfel of het apparaat correct is geaard, raadpleeg dan een gekwalificeerde elektricien of onderhoudstechnicus.

Als het gebruik van een verlengsnoer nodig is, gebruik dan slechts een drie-draads koord met stopcontact met een aardelektrode.

De producent is niet aansprakelijk voor schade of letsel die het resultaat zijn van het aansluiten van de magnetron op een voedingsbron zonder veiligheidscircuit of niet goed werkend veiligheidscircuit.

Het apparaat is voorzien van een kort netsnoer om het gevaar voor verstrikking of uitschakelen door struikelen over een langer snoer te voorkomen.

Bij gebruik van een verlengsnoer:

- De aangegeven nominale elektrische gegevens van het verlengsnoer dienen minstens zo groot te zijn als de nominale elektrische gegevens van het apparaat.
- Het verlengsnoer dient 3-draads te zijn met aarding.
- Een lang snoer moet zo lopen dat dit niet over het aanrecht of tafelblad hangt waar er aan getrokken zou kunnen worden door kinderen of waaraan iemand onopzettelijk zou kunnen blijven hangen.

WAARSCHUWING



Gevaar voor letsel Goed afgesloten bakken kunnen ontploffen Gesloten bakken dienen geopend te worden en in plastic zakjes dienen gaten gemaakt te worden voor het verwarmen.

Materialen die in de magnetron gebruikt kunnen worden en welke in de magnetron vermeden dienen te worden.

Bepaalde niet-metalen schalen kunnen onveilig zijn wanneer ze gebruikt worden in de magnetron. Bij twijfel kunt u de schaal controleren volgens de volgende procedure:

Controle van de schaal:

- 1 Vul een magnetronveilige bak met 1 kopje koud water (250 ml), doe hetzelfde met de onderzochte schaal.
- 2 Laat dit 1 minuut koken op maximaal vermogen.
- 3 Raak de schaal voorzichtig aan. Als de schaal warm is, gebruik hem dan niet in de magnetron.
- 4 Overschrijd de kookduur van 1 minuut niet.

Materialen die niet in de magnetron gebruikt kunnen worden

Soort schaal	Opmerkingen
Aluminium schaal	Kan elektrische boog veroorzaken Doe het gerecht in een schaal die geschikt is voor gebruik in magnetrons.
Kartonnen doos met metalen handvat	Kan elektrische boog veroorzaken Doe het gerecht in een schaal die geschikt is voor gebruik in magnetrons.
Metaal of schalen met metalen rand	Metaal schermt het gerecht af van microgolvenenergie. Een metalen rand kan een elektrische boog veroorzaken.
Metalen afsluiting - gedraaid	Kunnen een elektrische boog en brand in de magnetron veroorzaken.
Plastic zakjes	Kunnen brand in de magnetron veroorzaken
Schuimplastic	Schuimplastic kan smelten of de vloeistof die zich hierin bevindt verontreinigen wanneer dit wordt blootgesteld aan hoge temperatuur.
Hout	Hout droogt uit wanneer het gebruikt wordt in de magnetron en kan barsten of breken.

Materialen die gebruikt kunnen worden in de magnetron

Soort schaal	Opmerkingen
Aluminiumfolie	Alleen afdekking. Kleine gladde stukjes kunnen gebruikt worden voor het afdekken van dunne stukjes vlees of gevogelte om overmatig koken te voorkomen. Er kan vonkoverslag plaatsvinden als de folie zich te dicht bij de wanden van de magnetron bevindt. De folie dient zich minimaal 2,5 cm van de wanden van de magnetron te bevinden.
Bruineringschaal	Volg de instructies van de producent. De bodem van de bruineringschaal dient zich minimaal 5 mm boven het draaiplateau te bevinden. Onjuist gebruik kan het barsten van het draaiplateau veroorzaken.
Schotels	Alleen geschikt voor de magnetron. Volg de instructies van de producent. Gebruik geen gebarsten of beschadigde schalen.
Glazen potten	Verwijder altijd de dop. Gebruik alleen om gerechten tot de juiste temperatuur op te warmen. De meeste glazen potten zijn niet bestand tegen de temperatuur en kunnen breken.

SCHALEN

Glazen schalen	Gebruik alleen hittebestendige schalen in de magnetron. Controleer dat er geen metalen lijsten zijn. Geen gebarsten of gekartelde bakjes gebruiken.
Kookzakjes in de magnetron	Volg de instructies van de producent. Niet afsluiten met metalen klemmen.
Papieren borden en bekens	Breng gaatjes om de damp te laten ontsnappen. Voor korte koken/opwarmen gebruiken. Laat de magnetron niet onbewaakt koken.
Keukenpapier	Gebruiken om de op te warmen gerechten te bedekken om het vet op te laten nemen. Alleen gebruiken voor kort verwarmen onder continu toezicht.
Vetvrij papier	Gebruiken als afdekking om spatten te voorkomen of als verpakking voor dampen.
Kunststof	Alleen geschikt voor de magnetron. Dienen een etiket te hebben met het opschrift "voor de magnetron". Sommige plastic bakjes worden zacht wanneer het voedsel dat erin zit warm wordt. Kookzakjes en afgesloten plastic zakjes dienen voorzien te worden van gaatjes of ventilatieopening volgens de instructies op de verpakking.
Plastic verpakkingen	Alleen geschikt voor de magnetron. Gebruik voor het afdekken van het gerecht tijdens het koken om het vochtig te houden. Voorkom dat plastic verpakkingen het voedsel aanraken.
Thermometers	Alleen geschikt voor de magnetron. (thermometers voor vlees en suiker).
Bakpapier	Gebruik als afdekking om spatten te voorkomen en om de vochtigheid te behouden.

Materiaal van de schaal	Microgolven	Grill	Combi modus
Warmtebestendig glas	JA	JA	JA
Niet warmtebestendig glas	NEE	NEE	NEE
Warmtebestendige ceramiek	JA	NEE	NEE
Schalen van materiaal dat veilig is voor in de magnetron.	JA	NEE	NEE
Keukenpapier	JA	NEE	NEE
Metalen bak	NEE	JA	NEE
Metalen rek (bij de magnetron geleverd)*	NEE	JA	NEE
Aluminiumfolie en foliebakjes	NEE	JA	NEE

* Komt voor in bepaalde modellen

Namen van magnetronelementen

Haal de magnetron en alle materialen uit de kartonnen doos en de ruimte van de magnetron. De magnetron wordt met de volgende uitrusting geleverd:

Draaiplateau	1
Meenemer	1
Gebruiksaanwijzing	1
Grillrek	1*

- A) Bedieningspaneel
- B) Veiligheidsblokkadesysteem - schakelt de voeding van de combimagnetron uit, als de deur opengaat terwijl het apparaat werkt.
- C) Draaipin
- D) Draaiplateau
- E) Deksel
- F) Deurruit

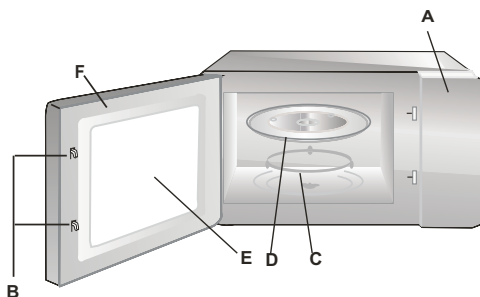

INSTALLATIE DRAAIPLATEAU

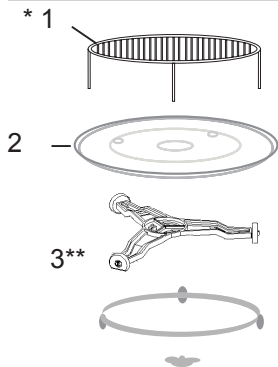

- 1 Druk of leg het draaiplateau nooit onderste boven.
- 2 Gebruik bij het koken altijd het draaiplateau en de meenemer.
- 3 Zet voor koken of verwarmen de gerechten op het draaiplateau.
- 4 Als het draaiplateau barst, dient u naar het dichtstbijzijnde geautoriseerde servicepunt te gaan.

Uitrustingselementen:

1. Grillrek
2. Draaiplateau
3. Draaipin

* Komt voor in bepaalde modellen **Attentie:** Het rek dat bij de uitrusting van het apparaat hoort, mag uitsluitend gebruikt worden wanneer de magnetron op de "GRILL"-functie staat. Zet het rek op het draaiplateau.

** De meenemer komt in twee versies voor, afhankelijk van het model. Ze zijn onderling niet uitwisselbaar.

- Verwijder alle verpakkingsmaterialen en -elementen.
- Controleer de magnetron op beschadigingen zoals deuken, verplaatsing of breuk van de deur.
- Verwijder alle beschermfolie van de kast.
- Installeer de magnetron niet wanneer deze beschadigd is.



Verwijder het lichtbruine mica-plaatje dat met schroeven vastzit aan de binnenkant ter bescherming van de magnetron niet.

Installatie

1. Het apparaat is uitsluitend bestemd voor huishoudelijk gebruik.
2. De magnetron mag alleen gebruikt worden als deze eerst wordt ingebouwd in een keukenmeubel*.
3. De wijze van montage van de magnetron wordt beschreven in de "Installatiefolder"*.
4. De magnetron dient geïnstalleerd worden in een kast van 60 cm breed en 85 cm van de keukenvloer*.

Verwijder de pootjes van de onderkant van de magnetron niet*.

Het blokkeren van de in- en uitlaatopeningen kan de magnetron beschadigen. Zet de magnetron zo ver mogelijk van radio's en televisies. Een draaiende magnetron kan de ontvangst van radio en tv verstoren.

2. Doe de stekker van de magnetron in een standaard stopcontact. Controleer eerst of de spanning en frequentie hetzelfde zijn als op het typeplaatje

WAARSCHUWING: Installeer de magnetron niet boven een kookplaat of een ander apparaat dat warmte produceert. Bij dergelijke installatie kan beschadiging optreden en verliest men de garantie.

De beschikbare oppervlakken kunnen heet worden tijdens het functioneren.



* Dit betreft apparaten om in te bouwen

Deze magnetron beschikt over moderne elektronische besturing voor het instellen van de kook- of opwarmingsparameters.

Bedieningspaneel

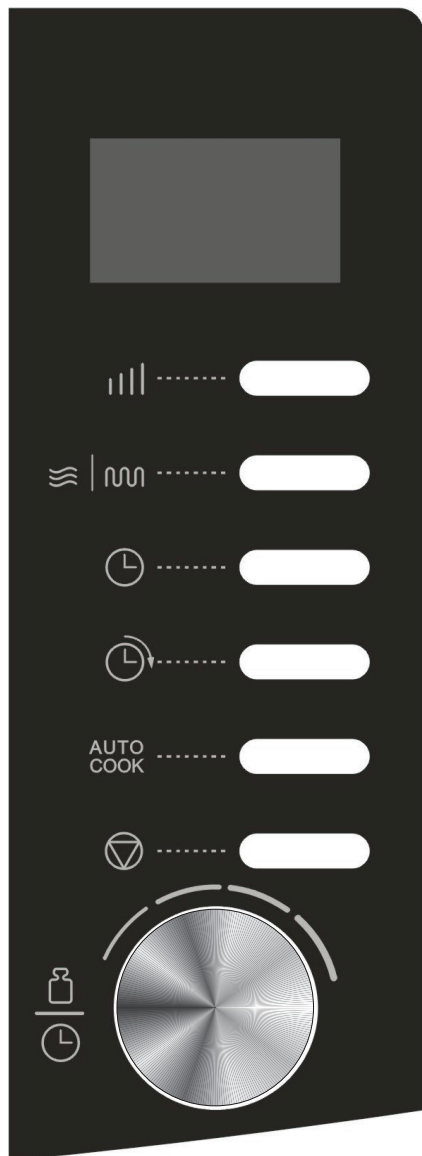

Toont kooktijd, vermogen, indicaties en de actuele tijd.



Druk meerdere malen op de knop om het vermogen voor het koken met microgolven in te stellen.



Dient voor instelling van het grillprogramma of een programma dat verschillende functies combineert.



Dient voor het instellen van de actuele tijd.



Dient voor het instellen van de start van een programma.

AUTO
COOK

Dient voor het instellen van automatisch koken.



- Dient voor het annuleren van eerdere instellingen en het op nul zetten van de oven voordat u een kookprogramma instelt.
- Druk deze knop eenmaal in om het koken kort te onderbreken, of tweemaal om het koken te annuleren.
- Dient ook om de startblokkade in te stellen.



- Dient voor het instellen van de actuele tijd of de kooktijd.
- Dient voor het instellen van het gewicht van het gerecht.



Druk op de draaiknop om het kookprogramma te starten of om het snelkookprogramma in te stellen.

Bij iedere druk op de knop hoort u een bevestigend geluidssignaal.

INSTELLING VAN DE KLOK

Voorbeeld: Instelling van de actuele tijd op 8:30.

1. Druk eenmaal of tweemaal op de knop  om te kiezen voor een tijdweergave van 12 uur of 24 uur.
2. Draai aan de draaiknop  tot op de display het aantal uren 8 verschijnt.
3. Druk eenmaal op de knop .
4. Draai aan de draaiknop  tot op de display het aantal minuten 30 verschijnt.
5. Druk opnieuw op de knop  om te bevestigen.

Attentie: U kunt tijdens het koken op de knop  drukken om de actuele tijd te zien.

KOKEN MET MICROGOLVEN



Koken met alleen microgolven - de maximale kooktijd bedraagt 95 minuten.

Kies het vermogen van de microgolven door op de knop  te drukken.

Kies het vermogen van de microgolven door te drukken op:

Aantal malen indrukken	Vermogen van de microgolven
Eenmaal	100%
Tweemaal	80%
Driemaal	60%
Viermaal	40%
Vijfmaal	20%
Zesmaal	00%

Voorbeeld: Koken met microgolven op een vermogen van 60% gedurende 5 minuten.

1. Om het vermogen van koken met microgolven in te stellen, drukt u meerdere malen op  in de waakstand.
2. Zet de draaiknop  op 05:00.
3. Druk op .

Attentie:

1. Druk eenmaal op de knop  om het koken tijdelijk te stoppen

en druk daarna op de knop  om het koken voort te zetten, of druk tweemaal

op  om het kookprogramma volledig te stoppen.

2. Als de kooktijd is verstreken, verschijnt END op de display en hoort u elke twee minuten een geluidssignaal.

Om de boodschap END te annuleren drukt u op  of opent u de deur voordat u een andere kookfunctie start.

(De opmerkingen 1 en 2 gelden ook voor andere kookprogramma's.)

SNELSTART

Dient voor het snel inschakelen van de magnetron. De maximale kooktijd bedraagt 10 minuten.

Druk enkele malen op de knop  om de kooktijd in te stellen.

De magnetron begint onmiddellijk met de bereiding op hoog vermogen.

Tijdens het koken kunt u met iedere druk op de knop  de kooktijd verlengen met 30 extra seconden.

UITSTELLEN VAN DE START VAN EEN PROGRAMMA.

Dient voor het uitstellen van de starttijd van een kookprogramma. Stel dat de actuele tijd 11:10 is en u wilt dat de magnetron begint met koken om 11:30.

1. Stel het gewenste kookprogramma in.

2. Druk op de knop .

3. Draai aan de draaiknop  tot op de display het aantal uren 11 verschijnt.

4. Druk op de knop .



5. Draai aan de draaiknop  tot op de display het aantal minuten 30 verschijnt.

6. Druk op  om uw keuze te bevestigen.

Attentie:

1. U kunt de uitgestelde starttijd controleren door op de knop  te drukken.

2. Als de uitgestelde starttijd is bereikt, hoort u een geluidssignaal en start het ingestelde kookprogramma.





3. Om deze functie te annuleren drukt u op de knop  en vervolgens op de knop .

4. Het is niet mogelijk om de start van de programma's Ontdooien naar gewicht of Snelle start uit te stellen.

GRILLEN

Grillen is het meest geschikt bij het koken van dunne plakjes vlees, steaks, gehaktballen, sjaslieks, worsten en stukjes kip. De maximale kooktijd bedraagt 95 minuten.

Voorbeeld: Grillen gedurende 12 minuten.

1. Druk eenmaal op de knop  |  in de stand-bystand.
2. Draai aan de knop  totdat de gewenste tijd verschijnt.
3. Druk op de knop .

GECOMBINEERD KOKEN (gemengd)

De maximale kooktijd bedraagt 95 minuten.

COMBINATIE 1

30% van de tijd voor koken met microgolven, 70% van de tijd voor grillen. Gebruik deze combinatie voor het bereiden van vis of ovenschotels.

Voorbeeld: Stel dat het bereiden van een bepaald gerecht betekent dat we gedurende 25 minuten moeten koken met COMBINATIE 1.

1. Druk op de knop .
2. Druk tweemaal op de knop  | .
3. Zet de draaiknop  op 25:00.
4. Druk op de knop .

COMBINATIE 2

55% van de tijd voor koken met microgolven, 45% van de tijd voor grillen. Gebruik deze combinatie voor het bereiden van omeletten, gebakken aardappelen en gevogelte.



Voorbeeld: Stel dat het bereiden van een bepaald gerecht betekent dat we gedurende 12 minuten moeten koken met COMBINATIE 2.

1. Druk op de knop .
2. Druk driemaal op de knop  | .
3. Zet de draaiknop  op 12:00.
4. Druk op de knop .

ONTDOOIEN NAAR GEWICHT

Met de magnetron kunt u verschillende soorten voedingsmiddelen ontdooien op basis van het ingevoerde gewicht. De ontdooitijd en het vermogensniveau worden automatisch ingesteld na invoering van het gewicht van het voedingsmiddel. Het toegestane gewicht van voedingsmiddelen bedraagt 100 g tot 1800 g.

Voorbeeld: Ontdooien van garnalen.

1. Plaats de bevroren garnalen in de ovenruimte en sluit de deur.
2. Draai de knop  tegen de richting van de klok in om naar de ontdooimodus te gaan.
3. Draai aan de knop  om het gewicht van het voedingsmiddel te kiezen.
4. Druk op de knop .

Attentie: Na enige tijd stopt de magnetron het ontdooiprogramma en hoort u een geluidssignaal. Dit herinnert u eraan dat u het voedingsmiddel moet keren. Hierna sluit u de deur en drukt u op de knop  om het ontdooiproces voort te zetten.

STARTBLOKKADE

Voorkomt het gebruik van de magnetron door kinderen zonder toezicht. Het is niet mogelijk om de magnetron te gebruiken als de startblokkade actief is - op de display verschijnt het symbool van de startblokkade.

Om in te schakelen:

Houd de knop  gedurende 3 seconden ingedrukt als het apparaat in de stand-bystand staat of wanneer de starttijd van het programma is uitgesteld. U hoort een geluidssignaal en op de display verschijnt het symbool van de startblokkade.

Om uit te schakelen: Houd de knop  gedurende 3 seconden ingedrukt totdat het symbool van de startblokkade op de display verdwijnt.

AUTOMATISCH KOKEN

Bij automatisch koken hoeft u de kooktijd en het kookvermogen niet in te stellen. Het is voldoende om de aard en het gewicht van het te bereiden gerecht op te geven. Voorbeeld: Bereiding van 400 g vis.

1. Druk in de stand-by-modus eenmaal op ^{AUTO}COOK om de code van het voedingsmiddel te kiezen..
2. Draai aan de draaiknop  om het gewicht 400 g in te voeren.
3. Druk op de knop .

Menu automatisch koken:

Code:	Voedingsmiddel / kookmodus	
1	Melk / koffie (200 ml/kopje)	1. Draai aan de draaiknop WEIGHT/TIME om het gewicht van het voedingsmiddel in te voeren. 2. Het resultaat van automatisch koken is afhankelijk van factoren als de vorm en afmeting van het voedingsmiddel, individuele voorkeuren voor de bereidingswijze van bepaalde gerechten, en zelfs de wijze waarop het voedingsmiddel in de magnetronruimte is geplaatst. Als u niet volledig tevreden bent met het kookresultaat, moet u de kooktijd aanpassen. 3. Bij het koken van spaghetti moet u vooraf een beetje gekookt water toevoegen. 4. Halverwege het koken van kip, rundvlees/lamsvlees, sjaslieks stopt de oven met koken en hoort u een geluidssignaal. Dit herinnert u eraan dat u het voedingsmiddel moet keren om ervoor te zorgen dat het gelijkmatig gaar wordt.
2	Rijst (g)	
3	Spaghetti (g)	
4	Aardappelen (230 g)	
5	Automatisch opwarmen (g)	
6	Vis (g)	
7	Kip (g)	
8	Rundvlees / lamsvlees (g)	
9	Sjaslieks (g)	

VERWIJDERING VAN DEFECTEN

Magnetron verstoort het beeld van de televisie	De radio- en televisieontvangst kan verstoord worden wanneer de magnetron aanstaat. Dit kan ook gebeuren bij kleine elektrische apparatuur zoals mixers, stofzuigers en elektrische ventilatoren. Dat is een normaal verschijnsel.
De magnetron is slecht verlicht	Bij bereiding op een laag vermogen kan het licht van de magnetron zwakker worden. Dat is normaal.
Er verzamelt zich damp op de deur, er komt hete lucht uit de ventilatieopeningen	Tijdens het koken van gerechten kan er damp ontstaan. Het merendeel ontsnapt via de ventilatieopeningen. Een deel ervan kan zich verzamelen op een koele plek, zoals de deur van de magnetron. Dat is normaal.

Defect	Mogelijke oorzaak	Verwijdering
Magnetron kan niet gestart worden.	Aansluitsnoer zit niet goed in het stopcontact	Haal de stekker eruit en doe deze na 10 seconden opnieuw in het contact.
	Doorgebrande zekering, of de veiligheidsschakelaar heeft gewerkt.	Vervang de zekering of die de zekering aan (reparatie alleen door Service van Amica)
	Probleem met het contact	Controleer het contact met behulp van andere elektrische apparaten.
De magnetron verwarmt niet.	De deur zit niet goed dicht.	Doe de deur goed dicht.
Het glazen draaitableau maakt lawaai wanneer de magnetron aanstaat.	Vuile draairing en onderkant van de magnetron.	Zie "Onderhoud van de magnetron"

REINIGING

Zorg er voor het reinigen voor dat de magnetron niet aangesloten is op de voedingsbron.

a) Reinig de binnenkant van de magnetron na gebruik met een vochtige doek.

b) Reinig de accessoires normaal in water met zeep.

c) Reinig het deurkozijn, pakking en aangrenzende elementen wanneer deze vuil zijn met een vochtige doek. Bij het reinigen van het oppervlak van de deur en magnetron alleen milde, niet-schurende zeep of reinigingsmiddelen gebruiken op een spons of zachte doek.

Gebruik voor het reinigen van de glazen deur geen agressieve schuurmiddelen of scherpe metaalsponzen omdat dit krassen en beschadiging van de ruit kan veroorzaken.

Om de binnenruimte te reinigen: doen een halve citroen in een schaalje, voeg 300 ml water toe en zet de magnetronfunctie op 100% gedurende 10 minuten.

Haal de magnetron na het reinigen uit het stopcontact en neem de binnenkant af met een zachte droge doek.

Garantie

De garantieverplichtingen blijken uit het garantiebewijs.

De producent is niet aansprakelijk voor schade die is veroorzaakt door oneigenlijk gebruik van het product.

Verklaring van de producent

Hierbij verklaart de producent dat dit product voldoet aan de basiseisen van de volgende EU-richtlijnen:

- laagspanningsrichtlijn **2006/95/EG**,
- richtlijn inzake elektromagnetische compatibiliteit **2004/108/EG**,
- *richtlijn voor ecologisch ontwerp* **2009/125/EG**,

het product is daarom voorzien van het -merk en er is een conformiteitsverklaring afgegeven door de markttoezichthoudende organen.

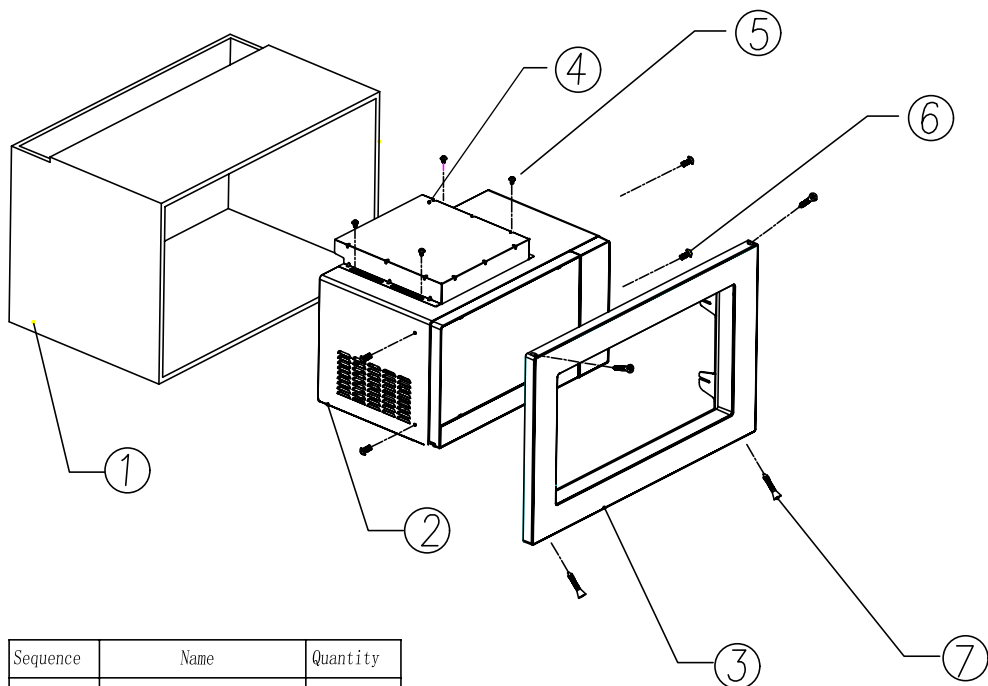

Sequence	Name	Quantity
1	Cabinet	
2	Microwave Oven	1
3	Shutter	1
4	Upper Exhaust Guide	1
5	Screw 4X8	4
6	Screw 4X10	4
7	Screw 3X25	4

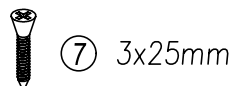
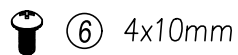

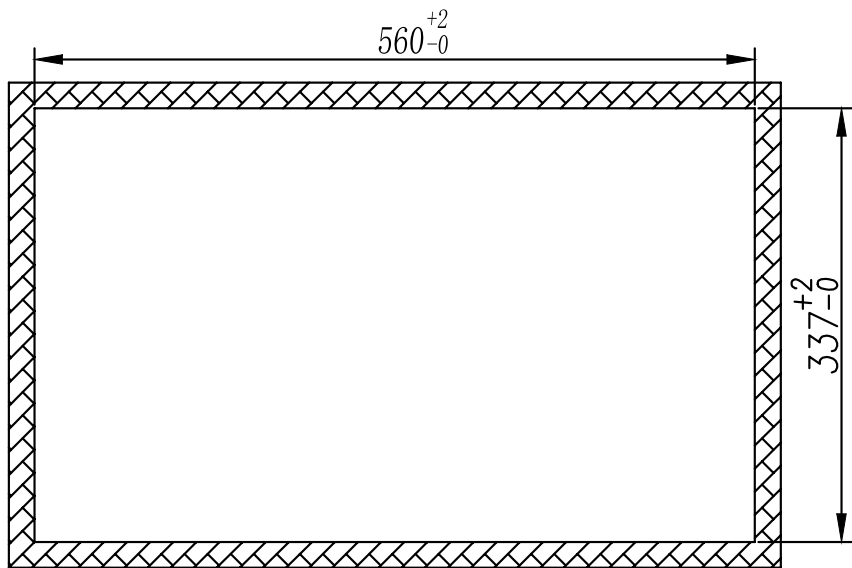
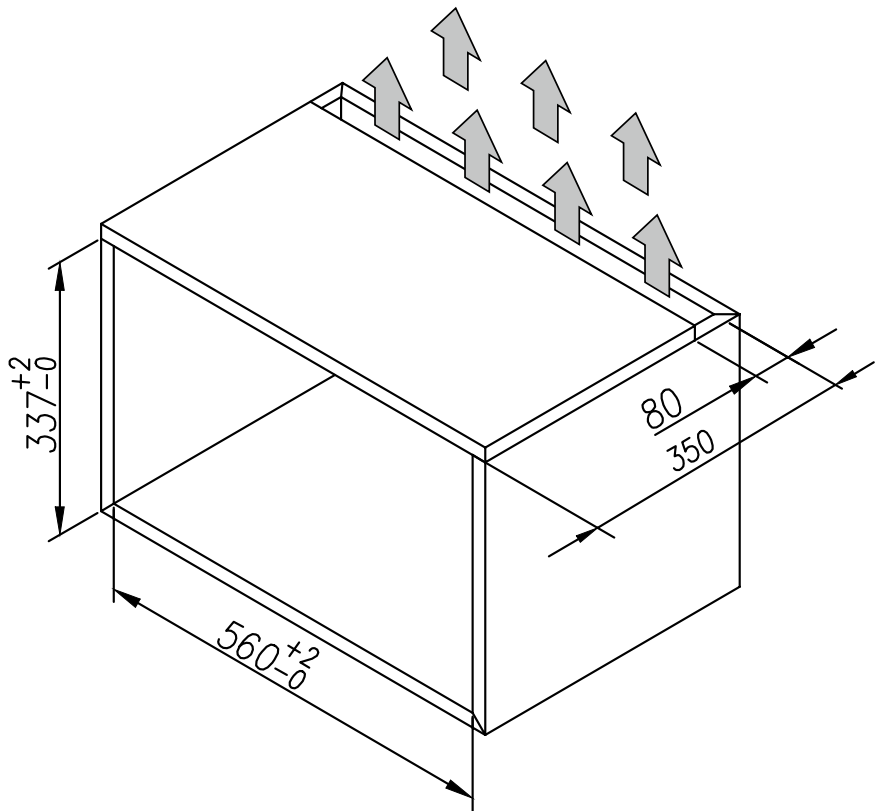

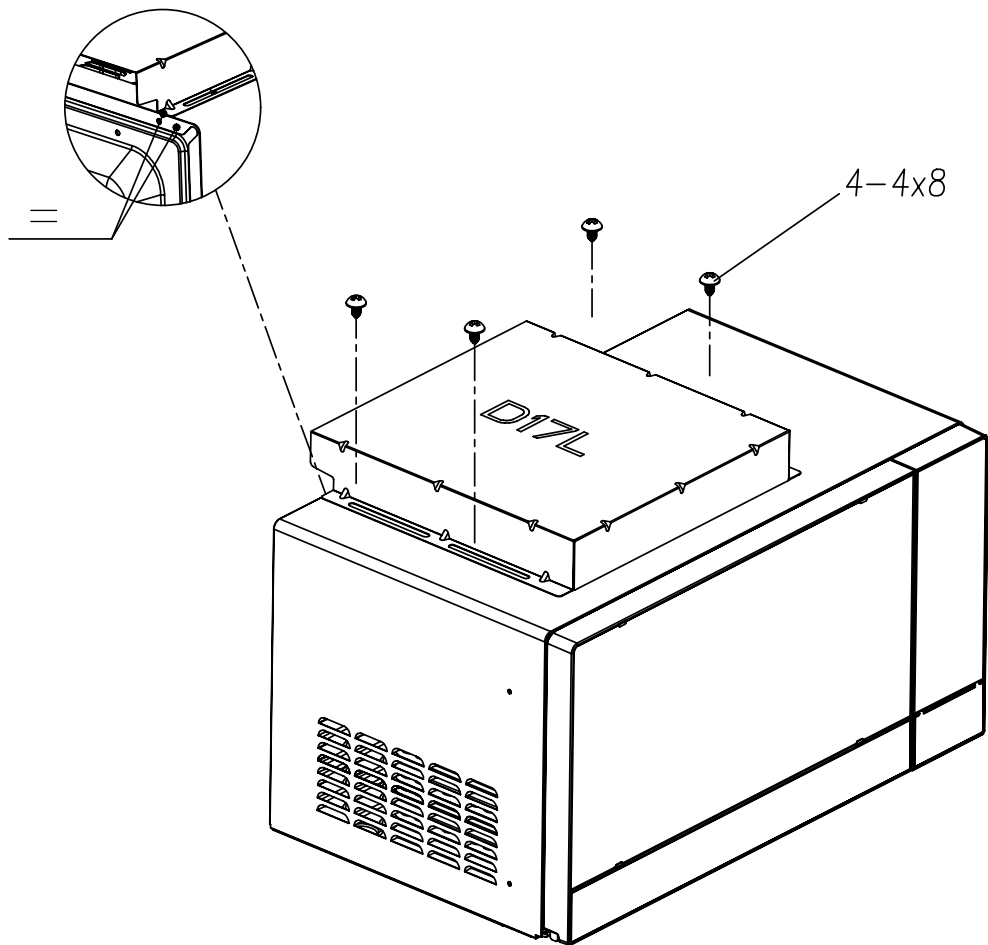

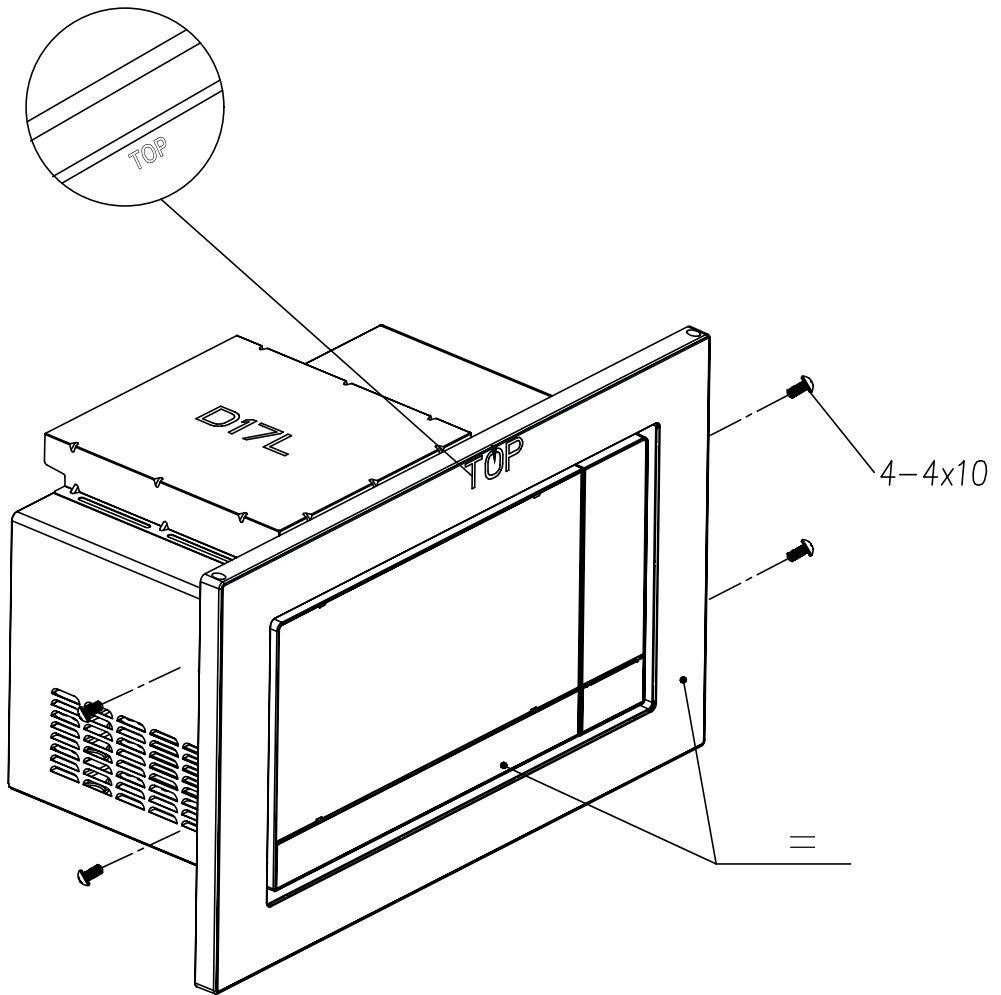

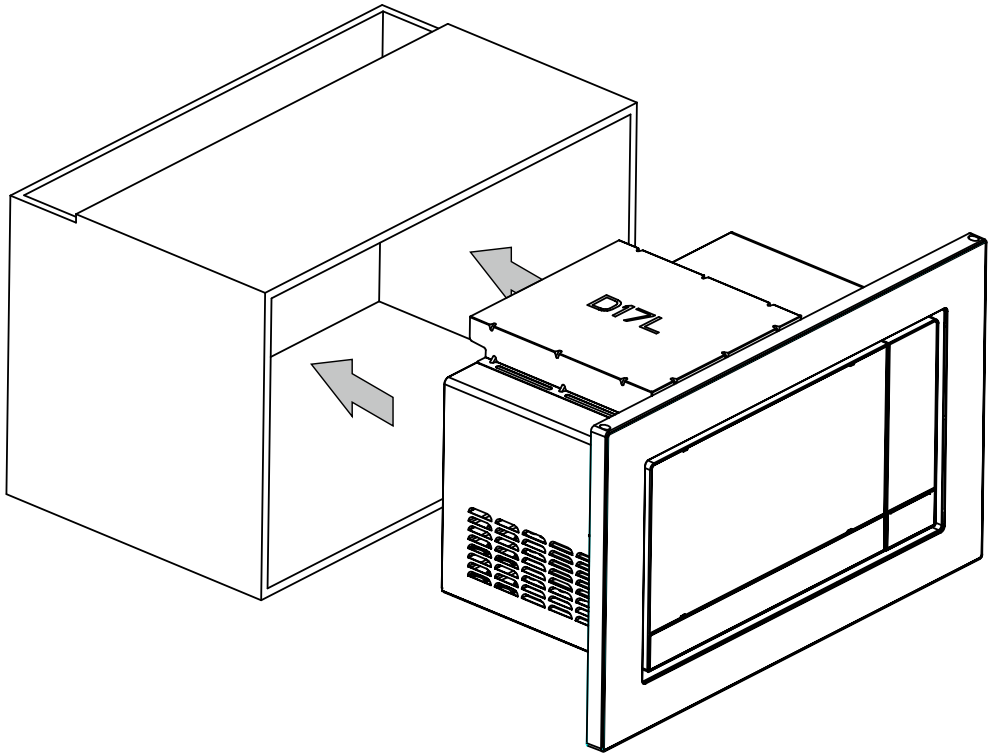

Central

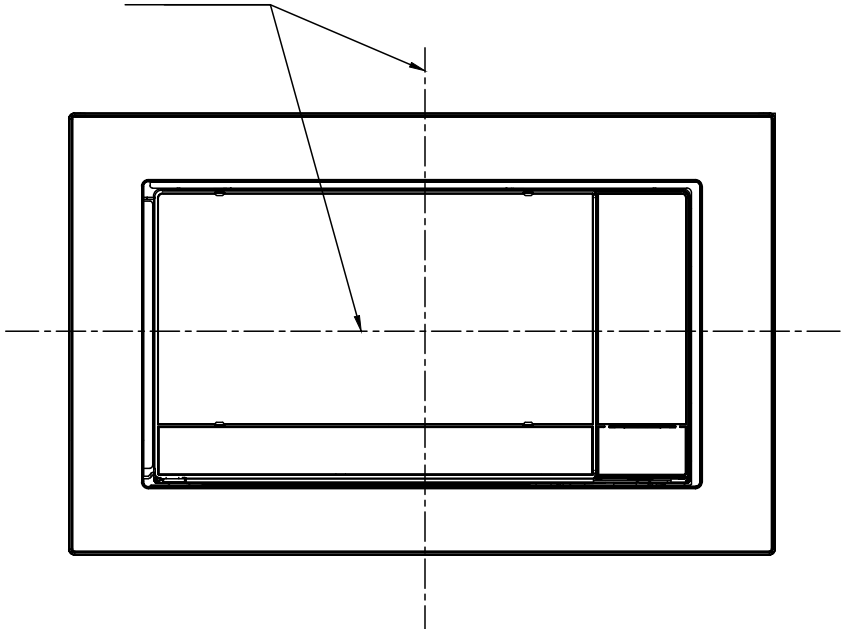

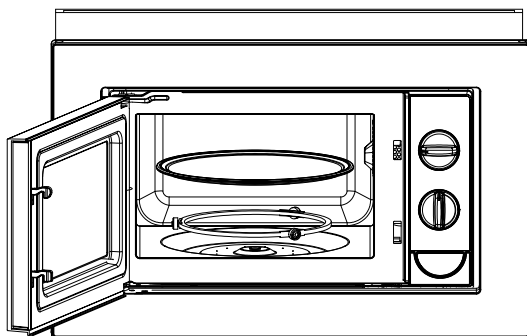
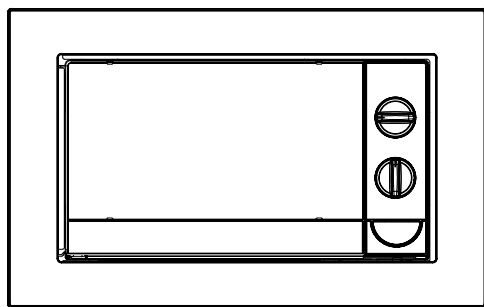
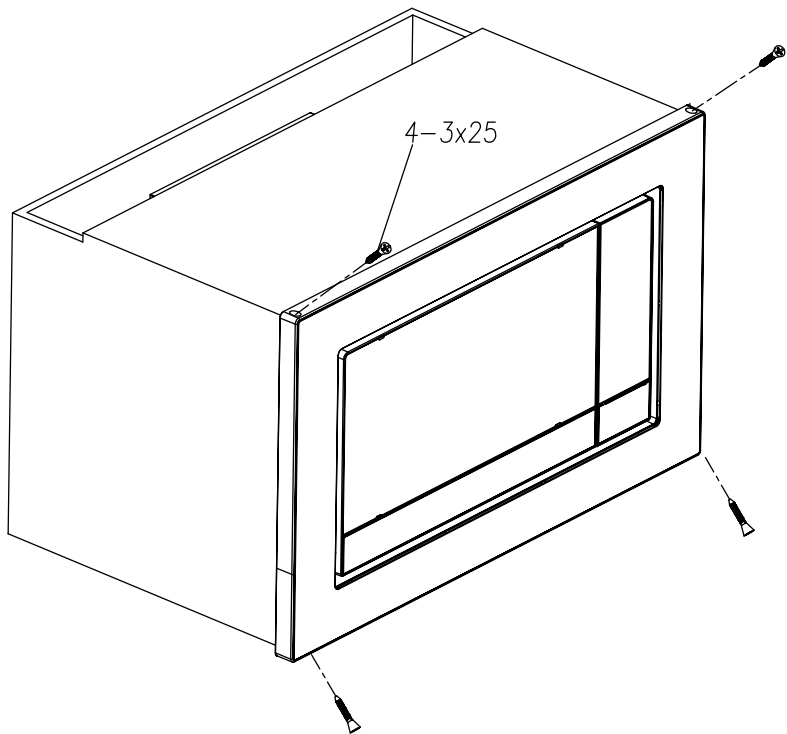

Amica S.A.
ul. Mickiewicza 52 / 64-510 Wronki
tel. 67 25 46 100 / fax 67 25 40 320
www.amica.pl

IO-MWS-0280
(09.2016)