

- 12223.3eEHpTbDpHbVoScSm / EBX 944 610 SM
- 12223.3eEHpTbDpHbScX / EBX 944 620 E
- 12222.3eEHpTbDpX / EBX 943 620 E
- 12222.3eEHpTbDpHbScVIQX / EBX 943 110 E
- 12222.3eEDpHbScVIQX / EBX 943 120 E
- 12222.3eEHiTbDHbX / EBX 943 625 E
- 12222.3eEHpTbDHbScG / EBX 943 660 Gy

(D) BEDIENUNGSANLEITUNG.....	2
(F) NOTICE D'UTILISATION.....	37

SEHR GEEHRTER KUNDE,

Der Einbaubackofen verbindet außergewöhnliche Bedienungsfreundlichkeit mit perfekter Kochwirkung. Wenn Sie sich mit dieser Bedienungsanleitung vertraut gemacht haben, wird die Bedienung des Geräts kein Problem sein.

Bevor der Einbaubackofen das Herstellerwerk verlassen konnte, wurde er eingehend auf Sicherheit und Funktionstüchtigkeit überprüft.

Vor Inbetriebnahme lesen Sie bitte die Bedienungsanleitung aufmerksam durch. Durch Befolgung der darin enthaltenen Hinweise vermeiden Sie Bedienungsfehler.

Diese Bedienungsanleitung ist so aufzubewahren, dass sie im Bedarfsfall jederzeit griffbereit ist. Befolgen Sie ihre Hinweise sorgfältig, um mögliche Unfälle zu vermeiden.



Achtung!

Gerät nur bedienen, wenn Sie sich mit dem Inhalt dieser Bedienungsanleitung vertraut gemacht haben.

Das Gerät ist nur zur Verwendung im privaten Haushalt bestimmt.

Der Hersteller behält sich das Recht vor, solche Änderungen vorzunehmen, die keinen Einfluss auf die Funktionsweise des Geräts haben.

INHALTSVERZEICHNIS

Sicherheitshinweise.....	4
Bedienelemente.....	8
Ihr Herd stellt sich vor.....	10
Installation.....	12
Bedienung.....	14
Backen und Braten – Praktische Hinweise.....	23
Testgerichte.....	28
Allgemeine Pflegehinweise.....	30
Wenn's mal ein Problem gibt.....	35
Technische Daten.....	36

SICHERHEITSHINWEISE

Achtung. Das Gerät und seine zugänglichen Teile werden während der Benutzung heiß. Seien Sie beim Berühren sehr vorsichtig. Kinder unter 8 Jahren sollten sich nicht in der Nähe des Geräts aufhalten. Das Gerät darf von Kindern nur unter Aufsicht benutzt werden.

Das Gerät darf von Kindern (ab einem Alter von 8 Jahren) sowie von Personen, die nicht im vollen Besitz ihrer körperlichen, sensorischen oder geistigen Fähigkeiten sind nur unter Aufsicht und gebrauchsanweisungsgemäß benutzt werden. Kinder dürfen nicht mit dem Gerät spielen. Kinder dürfen Reinigungsarbeiten nur unter Aufsicht durchführen. Kinder dürfen das Gerät nur unter Aufsicht bedienen.

Starke Erhitzung des Geräts während des Betriebs. Seien Sie vorsichtig und vermeiden Sie das Berühren der heißen Innenteile des Geräts.

Zugängliche Teile können bei Benutzung heiß werden. Kinder fern halten.

Achtung. Verwenden Sie zur Reinigung der Kochfläche keine aggressiven Putzmittel oder scharfen Metallgegenstände, die die Oberfläche beschädigen könnten (Entstehung von Sprüngen oder Brüchen).

Achtung. Um Stromschläge zu vermeiden, muss man sich vor dem Wechsel die Glühlampe vergewissern, dass das Gerät abgeschaltet ist.

SICHERHEITSHINWEISE

Zur Reinigung des Geräts keine Dampfreiniger verwenden. Verbrühungsgefahr! Heißer Dampf kann beim Öffnen der Gerätetür entweichen. Während oder nach dem Garbetrieb die Gerätetür vorsichtig öffnen. Beim Öffnen nicht über die Gerätetür beugen. Beachten Sie, dass Dampf je nach Temperatur nicht sichtbar ist.

- Andere Haushaltsgeräte samt ihren Anschlusskabeln dürfen den Backofen nicht berühren aufliegen, da deren Isolierung nicht hitzebeständig ist.
- Beim Braten den Herd nicht ohne Aufsicht lassen! Öl und Fett können sich durch Überhitzen oder Überlaufen selbst entzünden.
- Kochgeschirr mit einem Gewicht über 15 kg darf nicht auf die geöffnete Backofentür.
- In nicht betriebsfähigem Zustand darf der Gerät nicht benutzt werden. Sämtliche Mängel dürfen nur von einer autorisierten Fachkraft beseitigt werden.
- Bei Betriebsstörungen, die durch technische Mängel verursacht sind, muss unbedingt die Stromzufuhr unterbrochen und eine Reparatur veranlasst werden.
- Die Grundsätze und Bestimmungen dieser Bedienungsanleitung sind unbedingt zu beachten. Personen, die mit dem Inhalt der Bedienungsanleitung nicht vertraut sind, dürfen den Gerät nicht bedienen.
- Das Gerät ist ausschließlich zum Kochen im haushaltsüblichen Rahmen ausgelegt. Ein anderweitiger Gebrauch jeder Art (z.B. zur Raumbeheizung) ist nicht bestimmungsgemäß und kann gefährlich sein.

UNSERE ENERGIESPARTIPPS



Wer Energie verantwortlich verbraucht, der schont nicht nur die Haushaltskasse, sondern handelt auch umweltbewusst. Seien Sie dabei! Sparen Sie Elektroenergie! Folgendes können

Sie tun:

- **Unnötiges „Topfgucken“ vermeiden.**

Auch die Backofentür nicht unnötig oft öffnen.

- **Backofen nur bei größeren Mengen einsetzen.**

Fleisch mit einem Gewicht bis zu 1 kg lässt sich sparsamer im Topf auf dem Herd garen.

- **Nachwärme des Backofens nutzen.**

Bei Garzeiten von mehr als 40 Minuten den Backofen unbedingt 10 Minuten vor dem Ende der Garzeit ausschalten.

Wichtig! Bei Betrieb mit Zeitschaltuhr entsprechend kürzere Garzeiten einstellen.

- **Backofentür gut geschlossen halten.**

Durch Verschmutzungen an den Türdichtungen geht Wärme verloren. Deshalb: Am besten sofort beseitigen!

- **Herde nicht direkt neben Kühl- oder Gefrieranlagen einbauen.**

Deren Stromverbrauch steigt dadurch unnötig.

AUSPACKEN



Für den Transport haben wir das Gerät durch die Verpackung gegen Beschädigung gesichert. Nach dem Auspacken entsorgen Sie bitte umweltfreundlich die Verpackungsteile.

Alle Verpackungsmaterialien sind umweltverträglich, hundertprozentig wieder zu verwerten und wurden mit einem entsprechenden Symbol gekennzeichnet.

Achtung! Die Verpackungsmaterialien (Polyäthylenbeutel, Polystyrolstücke etc.) sind beim Auspacken von Kindern fern zu halten.

AUSSERBETRIEBNAHME



Nach Beendigung der Benutzung des Geräts darf es nicht zusammen mit dem gewöhnlichen Hausmüll entsorgt werden, sondern ist an eine Sammel- und Recyclingstelle für Elektro- und elektronische Geräte abzugeben.

Darüber werden Sie durch ein Symbol auf dem Gerät, auf der Bedienungsanleitung oder der Verpackung informiert.

Die bei der Herstellung dieses Geräts eingesetzten Materialien sind ihrer Kennzeichnung entsprechend zur Wiederverwendung geeignet. Dank der Wiederverwendung, der Verwertung von Wertstoffen oder anderer Formen der Verwertung von gebrauchten Geräten leisten Sie einen wesentlichen Beitrag zum Umweltschutz.

Über die zuständige Recyclingstelle für die gebrauchten Geräte werden Sie von Ihrer Gemeindeverwaltung informiert.

BEDIENELEMENTE

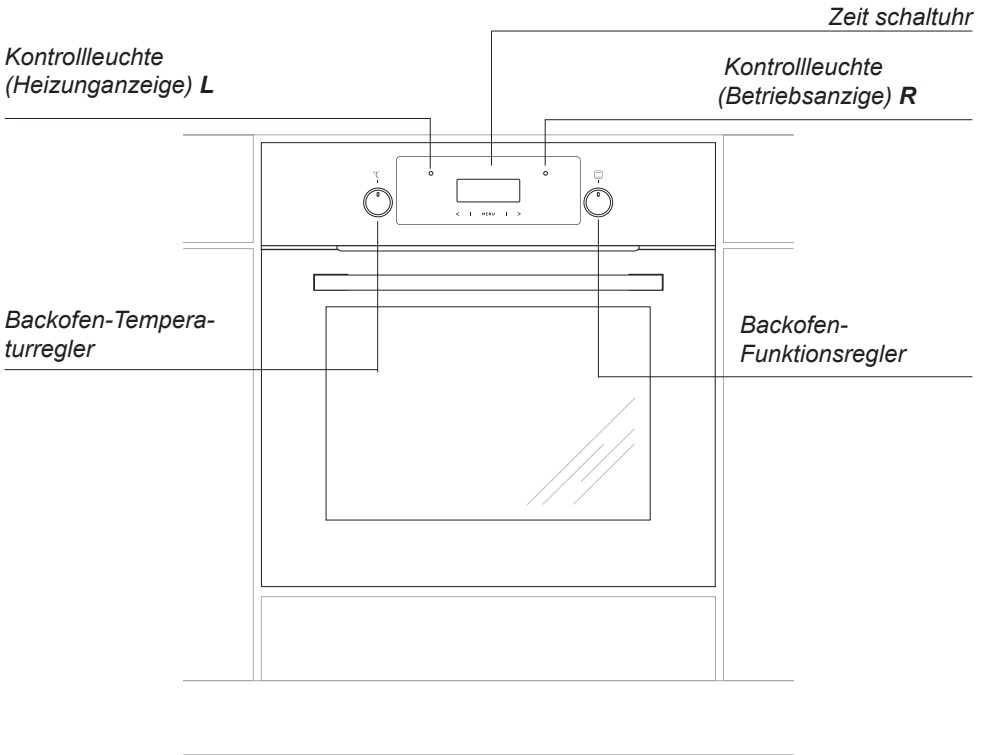

BEDIENELEMENTE

*Kontrollleuchte
(Heizungsanzeige) L*

*Kontrollleuchte
(Betriebsanzeige) R*

*Backofen-Tempera-
turregler*

*Backofen-
Funktionsregler*

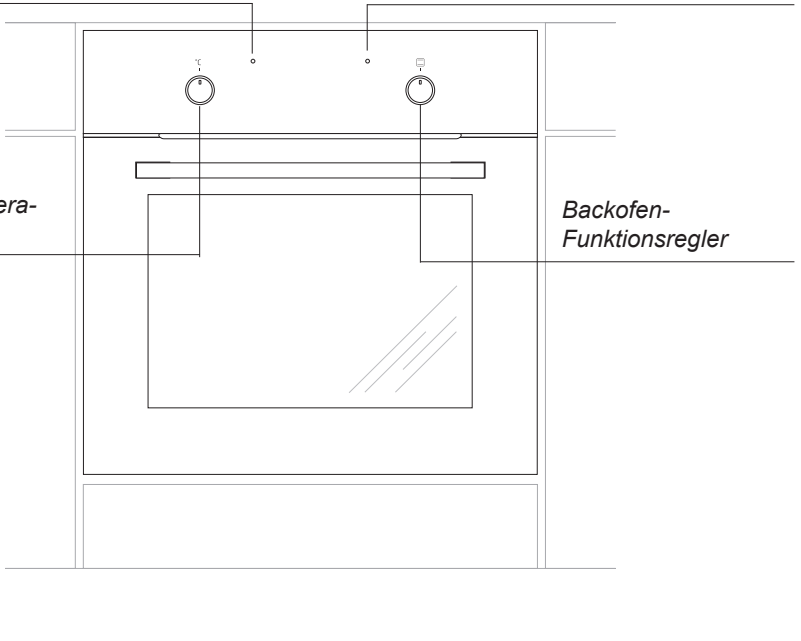

BEDIENELEMENTE

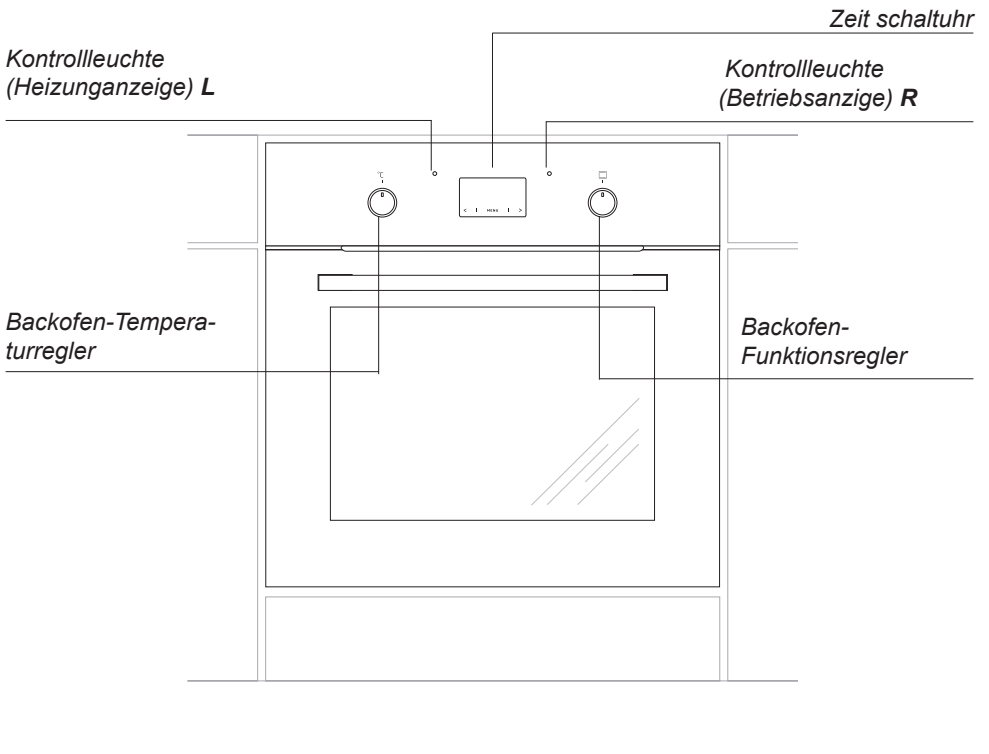

IHR HERD STELLT SICH VOR

Ausstattung des Herdes – Zusammenstellung:

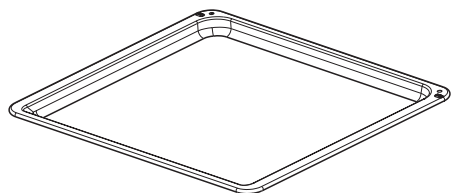

*Backblech**

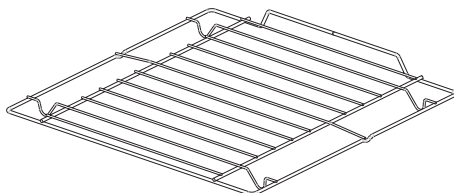

*Grillrost
(Gitterrost)*

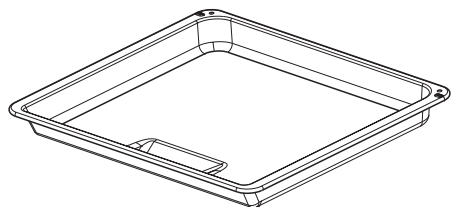

*Bratblech**

Backblechträger

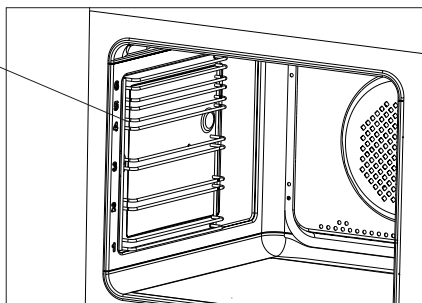

*vorhanden nur bei einigen Modellen

INSTALLATION

Der richtige Einbauort

- Der Küchenraum sollte trocken und luftig sein und eine gute Belüftung haben; die Aufstellung des Gerätes sollte einen freien Zugang zu allen Steuerelementen sicherstellen.
- Die Einbaumöbel müssen Beläge haben und die verwendeten Kleber müssen hitzebeständig sein (100°C). Ist das nicht der Fall, so kann dies eine Verformung der Belagfläche oder deren Ablösung verursachen.
- Abzugshauben sind gemäß den Anweisungen aus den ihnen beigefügten Bedienungsanleitungen einzubauen.

Einbau des Backofens:

- Öffnung im Umbauschrank für den Einbau des Backofens nach den auf der Maßskizze angegebenen Abmessungen vorbereiten,
- den Backofen vollständig in den Umbauschrank schieben und mit vier Schrauben an den auf der Skizze dargestellten Stellen in dieser Position sichern.

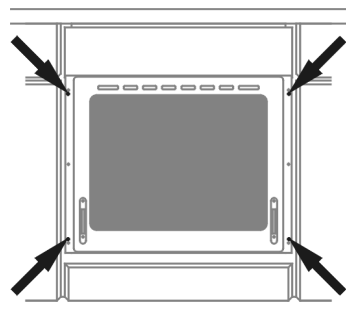
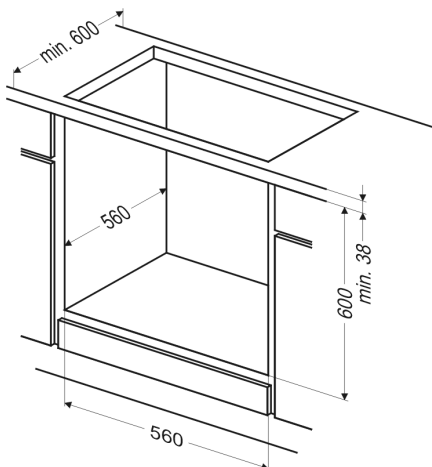
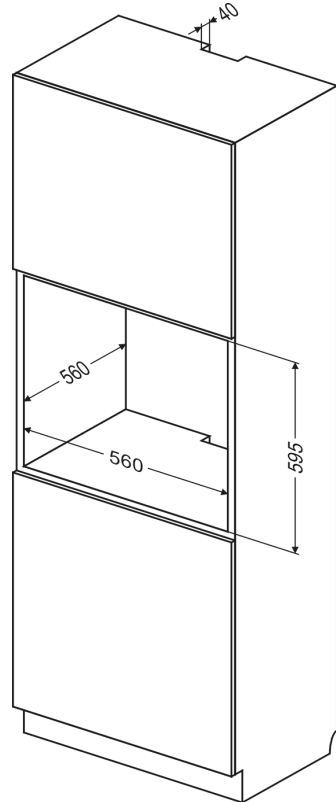

Achtung!

Der Einbau muss bei abgeschalteter Stromversorgung durchgeführt werden.

INSTALLATION

Elektrischer Anschluss

- Den Backofen ist werkseitig an die Stromversorgung mit Einphasen-Wechselstrom (230V ~50 Hz) ausgelegt und ist mit einem Anschlusskabel 3 x 1,5 mm², 1,5 m lang, mit Stecker mit Schutzkontakt ausgestattet.
- Die Anschlusssteckdose für die Elektroinstallation muss mit einem Erdungsbolzen ausgestattet sein, und darf sich nicht über dem Herd befinden. Nach Aufstellung des Herdes ist es erforderlich, dass die Anschlusssteckdose für die Elektroinstallation für den Nutzer jederzeit zugänglich ist.
- Vor dem Anschluss des Herdes an die Steckdose ist zu prüfen, ob:
 - die Sicherung und die Elektroinstallation die Belastung durch den Herd aushalten,
 - die Elektroinstallation ist mit einem wirksamen Erdungssystem ausgestattet, welches die aktuellen Normen und Vorschriften erfüllt,
 - der Stecker leicht zugänglich ist.

Wichtig!

Sollte die nicht trennbare Leitung beschädigt werden, so soll sie, um einer Gefahr vorzubeugen, bei dem Hersteller, in einer Fachwerkstatt oder aber durch eine qualifizierte Person ausgetauscht werden.

BEDIENUNG

Vor dem ersten Einschalten des Backofens

- vorhandene Verpackungselemente entfernen, Backofen-Innenraum von Konservierungsmitteln reinigen,
- Ausstattungselemente des Backofens herausnehmen und mit warmem Wasser und etwas Spülmittel reinigen,
- Raumbelüftung einschalten oder Fenster öffnen,
- Backofen bei einer Temperatur von 250°C, etwa 30 min. eingeschaltet lassen und genau reinigen (siehe Kapitel: Steuermodul und Bedienung des Backofens).

Die Regler sind im Bedienfeld „versenkt“. Um die gewünschte Funktion zu wählen:

1. den Regler leicht eindrücken und loslassen,
2. auf die gewünschte Funktion drehen. Die Kennzeichnung des Reglers an dessen Rand entspricht den jeweiligen nacheinander folgenden Funktionen des Backofens.

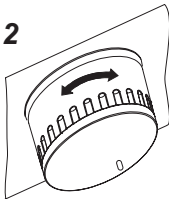
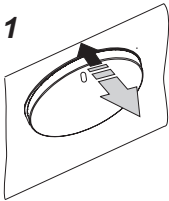

Wichtig!

Bei Backöfen mit Zeitschaltuhr Tb erscheint nach dem Netzanschluss in der Zeit-Anzeige die Uhrzeit „0.00“. **Aktuelle Uhrzeit auf der Zeitschaltuhr einstellen. Ohne die Einstellung der aktuellen Uhrzeit läßt sich der Backofen nicht betreiben.**

Wichtig!

Der elektronische Programmschalter Tb ist mit Sensoren ausgestattet, die durch Berühren der gekennzeichneten Oberfläche mit den Fingern bedient werden.

Jede Umsteuerung eines Sensors wird durch ein akustisches Signal bestätigt.



Die Oberfläche der Sensoren muss sauber gehalten werden.

Wichtig!

Backofen-Innenraum nur mit warmem Wasser und etwas Spülmittel reinigen.

BEDIENUNG

Elektronische schaltuhr*

   -Kennzeichnung
von Betriebsfunktionen

MENU - Anwahltaste für Betriebsfunktionen

< - Sensor „-“

> - Sensor „+“

Uhrzeit einstellen

Beim Netzanschluss oder bei erneutem Einschalten nach vorherigem Netzspannungsausfall wird an der Anzeige Uhr **0.00** angezeigt.



- Den Sensor **MENU** (oder zugleich die Sensoren < / >) drücken und gedrückt halten, bis das Symbol  im Display angezeigt wird, der Punkt unter dem Symbol wird pulsieren,
- Innerhalb von 7 Sekunden die laufende Uhrzeit mit den Sensoren < / > einstellen.

Nach Ablauf von ca. 7 Sekunden ab Beendigung der Einstellung der Uhrzeit werden neue Angaben gespeichert und der Punkt unter dem Symbol  hört auf zu pulsieren.

Die Korrektur der Uhrzeit kann später durchgeführt werden, indem die Sensoren < / > gleichzeitig gedrückt werden. Während der Punkt unter dem Symbol  pulsiert, kann die laufende Uhrzeit berichtigt werden.

*vorhanden nur bei einigen Modellen

Achtung! Ohne eingestellte Uhrzeit ist die Backofenfunktion unmöglich.

Timer

Zeitdauer ist im Bereich von 1 Minute bis 23 Stunden und 59 Minuten. Um den Timer einzustellen, sind folgende Tätigkeiten durchzuführen:

- Sensor **MENU** drücken und solange gedrückt halten; in der Anzeige erscheint dann .

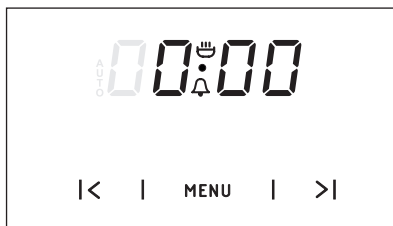

- Zeitdauer am Timer mit den Sensoren > und < einstellen. Die eingestellte Zeitdauer ist an der Anzeige zu sehen und die Betriebsfunktion  leuchtet.

Nach Ablauf der eingestellten Zeitdauer wird ein Schallsignal ausgelöst und die Betriebsfunktion  fängt wieder an zu blinken.

- Sensoren **MENU**, < und > drücken, um das Schallsignal abzustellen; dann erlischt die Betriebsfunktion und in der Anzeige wird die Uhrzeit angezeigt.

Achtung!

Wenn das Schallsignal nicht manuell abgestellt worden ist, wird es automatisch nach Ablauf von ca. 7 Minuten automatisch abgeschaltet.

BEDIENUNG

Halbautomatischer betrieb

Wenn der Backofen in einem vorgegebenen Zeitpunkt abgeschaltet werden soll, sind folgende Tätigkeiten durchzuführen:

- Knebelgriffe der Backofenfunktionen und der Temperatur in die gewünschten Positionen bringen, bei denen der Backofen betrieben werden soll,
- Sensor **MENU** solange gedrückt halten, bis der Anzeige erscheint dann:

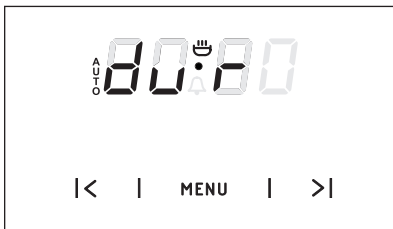

- gewünschte Betriebsdauer mit den Sensoren < und >, im Bereich von 1 Minute bis zu 10 Stunden einstellen.

Die eingegebene Zeitdauer wird nach ca. 7 Sekunden gespeichert und in der Anzeige erscheint wieder die Uhrzeit, wobei die Betriebsfunktion **AUTO** leuchtet.

Nach Ablauf der eingestellten Zeitdauer wird der Backofen automatisch abgeschaltet, es ertönt ein Schallsignal und die Betriebsfunktion **AUTO** beginnt zu blinken;

- Knebelgriffe der Backofenfunktionen und der Temperatur in die Abschaltposition bringen,
- Sensor **MENU**, < und > drücken, um das Schallsignal abzustellen; die Betriebsfunktion erlischt und es erscheint die Uhrzeit in der Anzeige.

Automatischer betrieb

Wenn der Backofen für eine vorgegebene Betriebsdauer ein- und in einem festgelegten Zeitpunkt ausgeschaltet werden soll, dann sind die Betriebsdauer und der Zeitpunkt der Abschaltung wie folgt einzustellen:

- Sensor **MENU** solange gedrückt halten, bis der Anzeige erscheint dann:

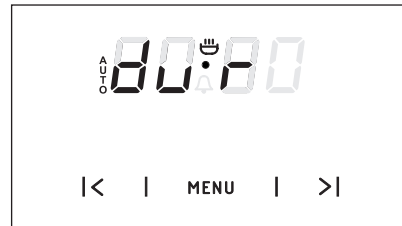

- gewünschte Betriebsdauer mit den Sensoren < und > einstellen (siehe Halbautomatischer Betrieb).

- Sensor **MENU** solange gedrückt halten, bis der Anzeige erscheint dann:

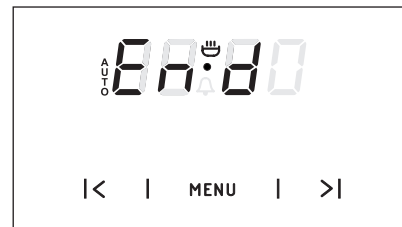

- Abschaltzeitpunkt (Betriebsende) mit den Sensoren < und > einstellen; der kann nur um maximal 23 Stunden und 59 Minuten vom aktuellen Zeitpunkt entfernt sein,

BEDIENUNG

- Knebelgriffe der Backofenfunktionen und der Temperatur in die gewünschten Positionen bringen, bei denen der Backofen betrieben werden soll.

Die Betriebsfunktion **AUTO** leuchtet, der Backofen wird jedoch erst in dem Zeitpunkt eingeschaltet, der aus dem Unterschied zwischen dem eingestellten Abschaltzeitpunkt und der eingestellten Betriebsdauer folgt (wenn z.B. die Betriebsdauer auf 1 Stunde und der Abschaltzeitpunkt auf 14.00 Uhr eingestellt worden sind, wird der Backofen um 13.00 Uhr automatisch eingeschaltet).

Nachdem der Betriebsende-Zeitpunkt erreicht worden ist, wird der Backofen automatisch abgeschaltet, das Schallsignal ausgelöst und die Betriebsfunktion **AUTO** beginnt wieder zu blinken,

- Knebelgriffe der Backofenfunktionen und der Temperatur in die Abschaltposition bringen,
- Sensor **MENU**, < und > drücken, um das Schallsignal abzustellen; die Betriebsfunktion **AUTO** erlischt und die Uhrzeit erscheint in der Anzeige.

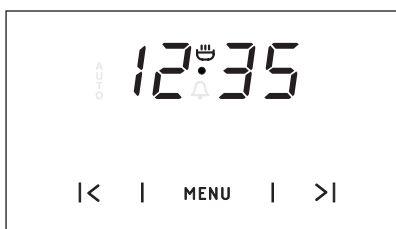

Achtung! Die programmierten Einstellungen lassen sich jederzeit überprüfen und korrigieren. Es ist aber unmöglich, die Uhrzeiteinstellung zu ändern, wenn sich das Programmiergerät in halbautomatischem oder automatischem Betrieb befindet.

EINSTELLUNGEN LÖSCHEN

Die Einstellungen der Timer oder die Funktion des automatischen Betriebs können jederzeit gelöscht werden.

Löschen der Einstellungen des automatischen Betriebes:

- Betätigen Sie gleichzeitig die Sensoren < und > ,

Löschen der Einstellungen der Timer:

- Wählen Sie die Timer – Funktion aus, indem Sie den Sensor **MENU** betätigen
- Betätigen Sie erneut die Sensoren < und >

ÄNDERUNG DES TONS DES AKUSTISCHEN SIGNALS

Der Ton des akustischen Signals kann in folgender Weise geändert werden:

- Betätigen Sie gleichzeitig die Sensoren < und > ,
- Mit dem Sensor **MENU**, wählen Sie die Funktion "Ton", die Anzeige auf dem Display wird pulsieren:

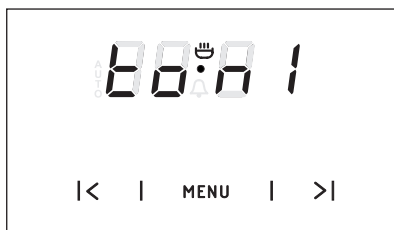

Mit dem Sensor > wählen Sie den entsprechenden Ton im Bereich von 1 bis 3 aus.

BEDIENUNG

Backofenfunktionen

Backofen mit Umluft (Backofen mit Umluft (Unterhitze + Oberhitze + Ventilator))

Backen kann mit Oberhitze, Unterhitze und Grillhitze erfolgen. Die Steuerung erfolgt mit Hilfe des Backofen-Betriebswahlschalters – Die Wahl der gewünschten Funktion erfolgt durch Drehen des Drehschalters in die entsprechende Position, und des Temperaturreglers – die Wahl der gewünschten Backofentemperatur erfolgt durch Drehen auf den entsprechenden Temperaturwert.

Die Regler sind im Bedienfeld „versenkt“. Um die gewünschte Funktion zu wählen:

- den Regler leicht eindrücken und loslassen,
- auf die gewünschte Funktion drehen. Die Kennzeichnung des Reglers an dessen Rand entspricht den jeweiligen nacheinander folgenden Funktionen des Backofens.

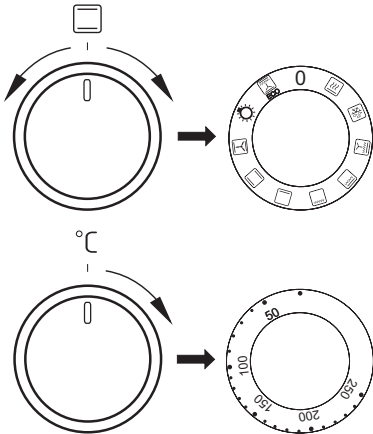

Beim Ausschalten des Geräts sind beide Schalter auf die „●/0“-Position zu drehen.

Achtung!

Unabhängig von der Wahl der Betriebsart schaltet sich die Vorheizfunktion (Ober-, Unter-, Grill- oder Umlufthitze) erst dann ein, wenn die Temperatur eingestellt wurde.

0 Nullstellung



Schnelles Aufheizen

Eingeschaltet sind die unter- und oberhitze, der Grill und der Ventilator. Zum Vorwärmen des Backofens.



Auftauen

Eingeschaltet ist nur der Ventilator, ohne Einsatz von Heizkörpern.



Umluft-Intensiv-Grillen (Rundum-Grill)

Durch Einstellen des Reglers in diese Position werden das Gebläse und die Grillhitze eingeschaltet. Dies erlaubt eine Beschleunigung des Grillprozesses und eine Verbesserung des Geschmacks der Speise. Der Grillprozess muss bei geschlossener Backofentür erfolgen.



Supergrill

Die Funktion des Supergrills erlaubt das Grillen bei zugleich eingeschalteter Oberhitze. Diese Funktion erlaubt eine höhere Temperatur im oberen Bereich des Backofens zu erreichen, das Bratstück wird stärker gebräunt; auch größere Portionen können so gegrillt werden.



Grill

Das sog. „Oberflächengrillen“ wird für kleine Portionen von Fleisch wie z.B. Steaks, Schnitzel, Fische wie für Toasts, Würste, belegte Brote und Baguetten (die zu grillende Speise soll maximal 2-3 cm dick sein und beim Braten muss sie umgedreht werden).

BEDIENUNG



Unterhitze

Wurde der Regler auf diese Position gedreht, erfolgt das Vorheizen des Backofens nur bei eingeschalteter Unterhitze. Anzuwenden z.B. beim Nachbacken von unten (saftige Kuchen, Kuchen mit Obstfüllung).



Unter- und Oberhitze

Steht der Regler in dieser Position, kann die Beheizung des Backofens auf eine herkömmliche Art erfolgen. Diese Funktion ist zum Kuchenbacken, zum Braten von Fleisch und Fisch, zum Backen von Pizza (die Vorheizung des Backofens sowie der Einsatz von dunklen Backblechen ist erforderlich) sowie zum Backen auf einer Ebene ausgezeichnet geeignet.



Gebläse sowie Unter- und Oberhitze

Wurde der Regler auf diese Position gedreht, wird die Funktion Kuchenbacken in Betrieb genommen. Herkömmlicher Backofen mit Gebläse (diese Funktion wird zum Backen empfohlen).



Unabhängige Backofen-Beleuchtung

Durch das Drehen des Reglers auf diese Stellung wird der Backofen-Innenraum beleuchtet.



ECO

Heizfunktion ECO

Mit der Heizfunktion wird eine optimierte Heizart gestartet, um Energie bei der Zubereitung der Speisen zu sparen. In dieser Stellung des Drehreglers ist die Beleuchtung des Backofens ausgeschaltet.

Kontrollleuchte

Das Einschalten des Backofens wird über zwei Kontrollleuchten signalisiert, **R** und **L**. Die **R** Kontrollleuchte signalisiert den Backofenbetrieb. Erlischt die **L** Kontrollleuchte, so ist die eingestellte Backofentemperatur erreicht. Falls das Kochrezept empfiehlt, die Speise in den vorgewärmten Backofen zu stellen, sollte dies nicht vor dem ersten Erlöschen der **L** Kontrollleuchte erfolgen. Während des Backens wird die **L** Kontrollleuchte zeitweise sich ein- und ausschalten (Thermostatfunktion des Backofens). Die **R** Kontrollleuchte kann auch in der Drehschalterstellung „Backofenbeleuchtung“ leuchten.

BEDIENUNG

Backofen mit Umluft (Heißluftheizung+ Ventilator)

Der Backofen kann mit Unterhitze und Oberhitze, Grillhitze und Heißluftheizung erwärmt werden. Die Steuerung erfolgt mit Hilfe des Backofen-Betriebswahlschalters – die Wahl der gewünschten Funktion erfolgt durchs Drehen des Drehschalters in die entsprechende Position und des Temperaturreglers – die Wahl der gewünschten Backofentemperatur erfolgt durchs Drehen auf den entsprechenden Temperaturwert.

Die Regler sind im Bedienfeld „versenkt“. Um die gewünschte Funktion zu wählen:

- den Regler leicht eindrücken und loslassen,
- auf die gewünschte Funktion drehen. Die Kennzeichnung des Reglers an dessen Rand entspricht den jeweiligen nacheinander folgenden Funktionen des Backofens.

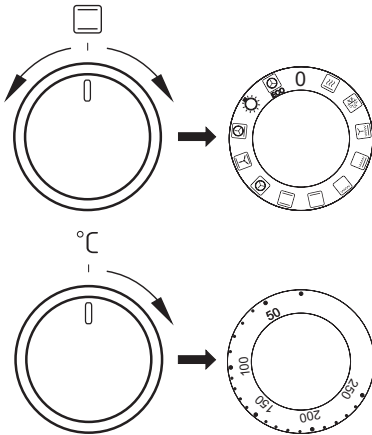

Beim Ausschalten des Geräts sind beide Schalter in die „●“ / „0“ Position zu drehen..

Achtung!

Unabhängig von der Wahl der Betriebsart schaltet sich die Vorheizfunktion (Ober-, Unter-, Grill- oder Umlufthitze) erst dann ein, wenn die Temperatur eingestellt wurde.

0 Nullstellung



Schnelles Aufheizen

Eingeschaltet sind die Heißluft und der Grill. Zum Vorwärmen des Backofens.



Auftauen

Eingeschaltet ist nur der Ventilator, ohne Einsatz von Heizkörpern.



Umluft-Intensiv-Grillen (Rundum-Grill)

Durch Einstellen des Reglers in diese Position werden das Gebläse und die Grillhitze eingeschaltet. Dies erlaubt eine Beschleunigung des Grillprozesses und eine Verbesserung des Geschmacks der Speise. Der Grillprozess muss bei geschlossener Backofentür erfolgen.



Supergrill

Die Funktion des Supergrills erlaubt das Grillen bei zugleich eingeschalteter Oberhitze. Diese Funktion erlaubt eine höhere Temperatur im oberen Bereich des Backofens zu erreichen, das Bratstück wird stärker gebräunt; auch größere Portionen können so gegrillt werden.



Grill

Das sog. „Oberflächengrillen“ wird für kleine Portionen von Fleisch wie z.B. Steaks, Schnitzel, Fische wie für Toasts, Würste, belegte Brote und Baguetten (die zu grillende Speise soll maximal 2-3 cm dick sein und beim Braten muss sie umgedreht werden).

BEDIENUNG



Unterhitze

Wurde der Regler auf diese Position gedreht, erfolgt das Vorheizen des Backofens nur bei eingeschalteter Unterhitze. Anzuwenden z.B. beim Nachbacken von unten (saftige Kuchen, Kuchen mit Obstfüllung).



Unter- und Oberhitze

Steht der Regler in dieser Position, kann die Beheizung des Backofens auf eine herkömmliche Art erfolgen. Diese Funktion ist zum Kuchenbacken, zum Braten von Fleisch und Fisch, zum Backen von Pizza (die Vorheizung des Backofens sowie der Einsatz von dunklen Backblechen ist erforderlich) sowie zum Backen auf einer Ebene ausgezeichnet geeignet.



Heißluft

Durch das Drehen des Reglers auf die Funktion „Heißluft“ wird der Backofen zwangsweise mit Hilfe eines an der Backofen-Rückwand zentral angebrachten Umluftgebläses beheizt. Im Vergleich zum herkömmlichen Backofen erfolgt das Backen bei niedrigeren Temperaturen. Diese Beheizungsart ermöglicht eine gleichmäßige Wärmeverteilung um das sich im Backofen befindende Backgut herum.



Gebläse sowie Unter- und Oberhitze

Wurde der Regler auf diese Position gedreht, wird die Funktion Kuchenbacken in Betrieb genommen. Herkömmlicher Backofen mit Gebläse (diese Funktion wird zum Backen empfohlen).



Heißluft und Unterhitze

Durch Drehen des Reglers auf diese Position werden Heißluft und Unterhitze eingeschaltet und die Temperatur im unteren Bereich des Backofens wird erhöht. Die Zufuhr einer großen Wärmemenge erfolgt von unten. Diese Funktion ist für saftige Kuchen, Pizza gut geeignet.



Unabhängige Backofen-Beleuchtung

Durch das Drehen des Reglers auf diese Stellung wird der Backofen-Innenraum beleuchtet.



ECO

Heißluft ECO

Mit der Heizfunktion wird eine optimierte Heizart gestartet, um Energie bei der Zubereitung der Speisen zu sparen. In dieser Stellung des Drehreglers ist die Beleuchtung des Backofens ausgeschaltet.

Kontrollleuchte

Das Einschalten des Backofens wird über zwei Kontrollleuchten signalisiert, **R** und **L**. Die **R** Kontrollleuchte signalisiert den Backofenbetrieb. Erlischt die **L** Kontrollleuchte, so ist die eingestellte Backofentemperatur erreicht. Falls das Kochrezept empfiehlt, die Speise in den vorgewärmten Backofen zu stellen, sollte dies nicht vor dem ersten Erlöschen der **L** Kontrollleuchte erfolgen. Während des Backens wird die **L** Kontrollleuchte zeitweise sich ein- und ausschalten (Thermostatfunktion des Backofens). Die **R** Kontrollleuchte kann auch in der Drehschalterstellung „Backofenbeleuchtung“ leuchten.

BEDIENUNG

Grillen

Beim Grillen wird das Gericht mittels der Infrarotstrahlen vom erhitzten Grillheizelement zubereitet.

Um den Grill einzuschalten:

- Backofen-Schalter in die Position umdrehen, die mit Symbolen Grill, gekennzeichnet ist,
- Backofen während 5 Minuten (bei geschlossener Backofentür) durchwärmen,
- Backblech mit der zuzubereitenden Speise in richtiger Höhe im Backofen anordnen; beim Grillen am Rost ist ein leeres Backblech für das abtropfende Fett in direkt niedrigerer Höhe (unter dem Rost) anzuordnen,
- Gegrillt wird bei geschlossener Backofentür.

Bei den Backofenfunktion Grillhitze und Intensiv-Grillen die Temperatur 220°C einstellen, und bei Backofenfunktion Umluft-Grillen höchstens 190°C einstellen.

Zugängliche Teile können bei Benutzung als Grillgerät heiß werden. Kinder fern halten!

Es wird empfohlen:

- die Dicke der zu grillenden Fleischportion von 2 - 3 cm nicht zu überschreiten,
- Fleisch- und Fischspeisen vor dem Grillen mit ein wenig Öl oder Fett einzureiben,
- größere Speiseportionen erst kurz vor dem Grillen, dagegen kleinere direkt danach salzen,
- die gegrillte Speiseportion nach Ablauf der halben Grillzeit auf die Rückseite umwenden.

Gebäck

- Zum Backen verwenden Sie am besten die mitgelieferten Bleche.
- Es können auch handelsübliche Formen und Bleche verwendet werden, die im Backofen auf den Gitterrost zu stellen sind. Zum Backen eignen sich am besten schwarz lackierte Bleche, die sich durch gute Wärmeübertragung auszeichnen und die Backzeit verkürzen.
- Bei herkömmlicher Erhitzung (Ober- und Unterhitze) sollten keine hellen und blanken Backformen verwendet werden, da ansonsten der Teig möglicherweise von unten nicht ausreichend gar wird.
- Beim Backen mit Umluft braucht der Backofen nicht vorgeheizt zu werden, bei den anderen Erhitzungsarten ist ein Vorheizen nötig, bevor das Gebäck in den Backofen geschoben werden kann.
- Vor Entnahme des Gebäcks aus dem Backofen sollte mit einem Holzstäbchen überprüft werden, ob der Teig richtig durchbacken ist (ist das Holzstäbchen frei von Teigspuren, so ist das Gebäck gar).
- Es empfiehlt sich, den Ofen auszustellen und das Gebäck noch ca. 5 min im Ofen durchgaren zu lassen.
- Beim Backen mit Umluft sind die Backofentemperaturen grundsätzlich ca. 20-30 Grad niedriger als bei reiner Ober-/Unterhitze.
- Nähere Backhinweise finden Sie in der Tabelle, diese können jedoch abhängig von eigenen Erfahrungen und Gewohnheiten geändert werden.
- Falls die Angaben aus den Kochbüchern stark von den in dieser Bedienungsanleitung enthaltenen Werten abweichen, berücksichtigen Sie bitte die Bedienungsanleitung.

Braten von Fleisch







- Im Backofen sollte nur Fleisch mit einem Gewicht von über 1 kg zubereitet werden, kleinere Portionen empfiehlt es sich auf den Gasherdblechern zu garen.
- Zum Braten empfiehlt sich die Verwendung von feuerfestem Geschirr, das auch hitzebeständige Griffe haben sollte.
- Beim Braten auf dem Gitter- oder Grillrost empfiehlt es sich ein Blech mit etwas Wasser in die untere Einschubleiste einzuschieben.
- Mindestens einmal, nach der Hälfte der Garzeit, sollte der Braten gewendet werden; den Braten während der Garzeit ab und zu mit der entstehenden Soße oder mit heißem, gesalzenem Wasser begießen, dabei kein kaltes Wasser verwenden.

BACKEN UND BRATEN - PRAKTISCHE HINWEISE

Heizfunktion ECO

- Mit der Heizfunktion ECO wird eine optimierte Heizart gestartet, um Energie bei der Zubereitung der Speisen zu sparen,
- die Backzeit lässt sich durch die Einstellung höherer Temperaturen nicht verkürzen, es wird auch nicht empfohlen, das Vorwärmen des Backofens zuvor einzuschalten,
- man sollte beim Backen weder die Einstellungen der Temperatur zu ändern noch die Backofentür zu öffnen.

Empfohlene Parameter bei der Heizfunktion ECO







Art Gebäck	Backofenfunktionen	Temperatur (°C)	Einschubhöhe	Garzeit [min]
Biskuitkuchen	 ECO	180 - 200	2 - 3	50 - 70
Hefekuchen / Rührkuchen	 ECO	180 - 200	2	50 - 70
Fisch	 ECO	190 - 210	2 - 3	45 - 60
Rindfleisch	 ECO	200 - 220	2	90 - 120
Schweinefleisch	 ECO	200 - 220	2	90 - 160
Hähnchen	 ECO	180 - 200	2	80 - 100

BACKEN UND BRATEN - PRAKTISCHE HINWEISE

Heizfunktion Heißluft ECO















- Mit der Heizfunktion Heißluft ECO wird eine optimierte Heizart gestartet, um Energie bei der Zubereitung der Speisen zu sparen,
- die Backzeit lässt sich durch die Einstellung höherer Temperaturen nicht verkürzen, es wird auch nicht empfohlen, das Vorwärmen des Backofens zuvor einzuschalten,
- man sollte beim Backen weder die Einstellungen der Temperatur zu ändern noch die Backofentür zu öffnen.

Empfohlene Parameter bei der Heizfunktion Heißluft ECO

Art Gebäck	Backofenfunktionen	Temperatur (°C)	Einschubhöhe	Garzeit (Min.)
Biskuitgebäck	 ECO	180 - 200	2 - 3	50 - 70
Hefekuchen / Rührkuchen	 ECO	180 - 200	2	50 - 70
Fisch	 ECO	190 - 210	2 - 3	45 - 60
Rindfleisch	 ECO	200 - 220	2	90 - 120
Schweinefleisch	 ECO	200 - 220	2	90 - 160
Hähnchen	 ECO	180 - 200	2	80 - 100

BACKEN IM BACKOFEN – PRAKTISCHE HINWEISE

Backofen mit Umluft (Unterhitze + Oberhitze + Ventilator)

Art des Backens oder Bratens	Backofen-Funktion	Temperatur (°C)	Stufe	Zeit [Min.]
Biskuitkuchen		160 - 200	2 - 3	30 - 50
Biskuitkuchen		150	3	25 - 35
Hefekuchen / Rührkuchen		160 - 170 ¹⁾	3	25 - 40 ²⁾
Hefekuchen / Rührkuchen		155 - 170 ¹⁾	3	25 - 40 ²⁾
Pizza		220 - 240 ¹⁾	2	15 - 25
Fisch		210 - 220	2	45 - 60
Fisch		190	2 - 3	60 - 70
Würstchen		200 - 220	4	14 - 18
Rindfleisch		225 - 250	2	120 - 150
Schweinefleisch		160 - 230	2	90 - 120
Hähnchen		180 - 190	2	70 - 90
Hähnchen		160 - 180	2	45 - 60
Gemüse		190 - 210	2	40 - 50
Gemüse		170 - 190	3	40 - 50

Soweit anders nicht angegeben wurde, gelten die Zeitangaben für einen nicht vorgeheizten Backofen. Für einen vorgeheizten Backofen sind die Zeitangaben um ca. 5-10 Minuten zu verkürzen.

















¹⁾ Den leeren Backofen vorheizen

²⁾ Diese Zeitangaben gelten fürs Backen in keinen Backformen

Hinweis: Die Angaben in der Tabelle gelten nur der Orientierung und können nach eigener Erfahrung und Kochvorlieben berichtigt werden.

BACKEN IM BACKOFEN – PRAKTISCHE HINWEISE

Backofen mit Umluft (Heißluftheizung + Ventilator)

Art des Backens oder Bratens	Backofen-Funktion	Temperatur (°C)	Stufe	Zeit [Min.]
Biskuitgebäck		160 - 200	2 - 3	30 - 50
Hefekuchen / Rührkuchen		160 - 170 ¹⁾	3	25 - 40 ²⁾
Hefekuchen / Rührkuchen		155 - 170 ¹⁾	3	25 - 40 ²⁾
Pizza		200 - 230 ¹⁾	2 - 3	15 - 25
Fisch		210 - 220	2	45 - 60
Fisch		160 - 180	2 - 3	45 - 60
Fisch		190	2 - 3	60 - 70
Würstchen		200 - 220	4	14 - 18
Rindfleisch		225 - 250	2	120 - 150
Rindfleisch		160 - 180	2	120 - 160
Schweinefleisch		160 - 230	2	90 - 120
Schweinefleisch		160 - 190	2	90 - 120
Hähnchen		180 - 190	2	70 - 90
Hähnchen		160 - 180	2	45 - 60
Hähnchen		175 - 190	2	60 - 70
Gemüse		190 - 210	2	40 - 50
Gemüse		170 - 190	3	40 - 50

Soweit anders nicht angegeben wurde, gelten die Zeitangaben für einen nicht vorgeheizten Backofen. Für einen vorgeheizten Backofen sind die Zeitangaben um ca. 5-10 Minuten zu verkürzen.











¹⁾ Den leeren Backofen vorheizen

²⁾ Diese Zeitangaben gelten fürs Backen in keinen Backformen

Hinweis: Die Angaben in der Tabelle gelten nur der Orientierung und können nach eigener Erfahrung und Kochvorlieben berichtigt werden.

TESTGERICHTE. Nach Norm EN 60350-1.

Backen



Gericht	Zubehör	Stufe	Heizfunktion	Temperatur (°C)	Backdauer ²⁾ (Min.)
Kleine Kuchen	Gebäckblech	4		160 ¹⁾	28 - 32 ²⁾
	Gebäckblech	3		155 ¹⁾	23 - 26 ²⁾
	Gebäckblech	3		150 ¹⁾	26 - 30 ²⁾
	Gebäckblech Bratenblech	2 + 4 2 - Gebäckblech oder Bratenblech 4 - Gebäckblech		150 ¹⁾	27 - 30 ²⁾
Mürbeteig (Streifen)	Gebäckblech	3		150 - 160 ¹⁾	30 - 40 ²⁾
	Gebäckblech	3		150 - 170 ¹⁾	25 - 35 ²⁾
	Gebäckblech	3		150 - 170 ¹⁾	25 - 35 ²⁾
	Gebäckblech Bratenblech	2 + 4 2 - Gebäckblech oder Bratenblech 4 - Gebäckblech		160 - 175 ¹⁾	25 - 35 ²⁾
Fettfreier Biskuit	Grillrost + schwarz beschichtete Backform Ø 26 cm	2		170 - 180 ¹⁾	38 - 46 ²⁾
Apfelkuchen	Grillrost + zwei schwarz beschichtet Backformen Ø 20 cm	2 Die Formen wurden auf dem Grillrost diagonal recht Hinterseite lin- ke Vorderseite platziert.		180 - 200 ¹⁾	50 - 65 ²⁾

¹⁾ Den leeren Backofen vorheizen, die Funktion der Schnellaufheizung nicht verwenden ca. 5 Minuten

²⁾ Soweit anders nicht angegeben wurde, gelten die Zeitangaben für einen nicht vorgeheizten Backofen.



TESTGERICHTE Nach Norm EN 60350-1.

Grillen

Gericht	Zubehör	Stufe	Heizfunktion	Temperatur (°C)	Zeit (Min.)
Weißbrot-Toasts	Grillrost	4		220 ¹⁾	3 - 7
Rindfleisch-Burger	Grillrost + Bratenblech (Zum Auffangen von abtropfendem Fett)	4 - Grillrost 3 - Bratenblech		220 ¹⁾	1 Seite 13 - 18 2 Seite 10 - 15

¹⁾ Den leeren Backofen über 8 Minuten vorheizen, die Funktion der Schnellaufheizung nicht verwenden.

Braten

Gericht	Accessoires	Stufe	Heizfunktion	Temperatur (°C)	Zeit (Min.)
Ganzes Hähnchen	Grillrost + Bratenblech (Zum Auffangen von abtropfendem Fett)	2 - Grillrost 1 - Bratenblech		180 - 190	70 - 90
	Grillrost + Bratenblech (Zum Auffangen von abtropfendem Fett)	2 - Grillrost 1 - Bratenblech		180 - 190	80 - 100

Soweit anders nicht angegeben wurde, gelten die Zeitangaben für einen nicht vorgeheizten Backofen. Für einen vorgeheizten Backofen sind die Zeitangaben um ca. 5-10 Minuten zu verkürzen.

ALLGEMEINE PFLEGEHINWEISE

Die Pflege und ständige Reinhaltung des Herdes sowie dessen richtige Wartung haben einen wesentlichen Einfluss auf die Verlängerung der einwandfreien Funktionstüchtigkeit des Gerätes.



Vor der Reinigung Herd ausschalten. Dabei nicht vergessen sicherzustellen, dass sich alle Schalter in Position „ab“ befinden. Lassen Sie den Herd vollständig auskühlen, bevor Sie mit der Reinigung beginnen.

Backofen

- Den Backofen nach jedem Gebrauch reinigen. Bei der Reinigung die Backofen-Beleuchtung einschalten, um dadurch eine bessere Sicht im Arbeitsbereich zu bekommen.
- Den Backofen-Innenraum nur mit warmem Wasser und etwas Spülmittel reinigen.
- **Steam Clean-Dampfreinigung:**
 - In eine in die erste Einschubleiste von unten gestellte Schüssel 0,25 l Wasser (1 Glas) gießen,
 - Backofentür schließen,
 - Backofen-Temperaturregler auf „50°C“ und Backofen-Multifunktionsregler auf „Unterhitze“ drehen ,
 - Backofen-Innenraum ca. 30 Minuten vorheizen,
 - Backofentür öffnen, Innenraum mit Tuch oder Schwamm auswischen und dann mit warmem Wasser und Spülmittel reinigen.
- Nach der Reinigung Backofen-Innenraum trockenreiben.

*vorhanden nur bei einigen Modellen

Wechsel der Halogenleuchte im Backofen*

Um Stromschläge zu vermeiden, muss man sich vor dem Wechsel der Halogenleuchte vergewissern, dass das Gerät abgeschaltet ist.

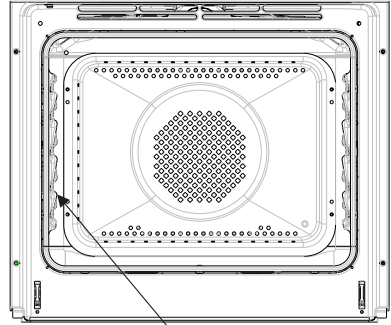

Beleuchtung des Backofens

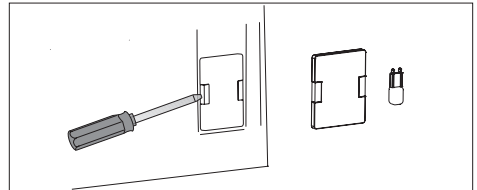

1. Das Gerät von der Stromversorgung trennen.
2. Die Bleche herausnehmen.
3. Wenn der Backofen über Teleskop-Führungsschienen verfügt, müssen sie herausgenommen werden.
4. Die Abdeckung mit einem flachen Schraubendreher anheben, abnehmen, reinigen und unbedingt trocken wischen.
5. Die Halogenleuchte nach unten ziehen und herausnehmen. Es ist dabei ein Tuch oder Papier zu verwenden. Die Leuchte bei Bedarf durch eine neue Halogenleuchte G9 ersetzen.
-Spannung 230V
-Leistung 25W
6. Die Halogenleuchte sorgfältig in die Fassung setzen.
7. Die Abdeckung einsetzen.

ALLGEMEINE PFLEGEHINWEISE

Wechsel der Halogenleuchte im Backofen*

Um Stromschläge zu vermeiden, muss man sich vor dem Wechsel der Halogenleuchte vergewissern, dass das Gerät abgeschaltet ist.

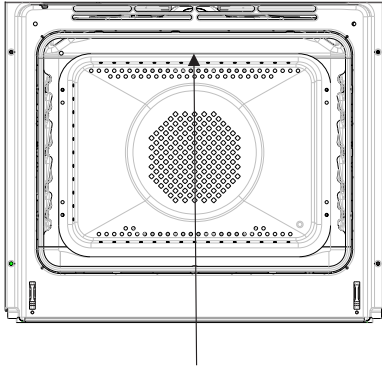

Beleuchtung des Backofens

1. Das Gerät von der Stromversorgung trennen.
2. Die Bleche herausnehmen.
3. Die Abdeckung der Leuchte abschrauben und waschen sowie anschließend sorgfältig trocken wischen.
4. Die Halogenleuchte mit einem Tuch oder Papier herausnehmen. Bei Bedarf die Leuchte durch eine neue Halogenleuchte G9 ersetzen:
-Spannung 230V
-Leistung 25W
5. Die Halogenleuchte sorgfältig in die Fassung setzen.
6. Die Abdeckung der Leuchte wieder einschrauben.

Auswechseln der Backofen-Beleuchtung*

Um Stromstöße zu vermeiden, vor dem Wechsel den Herd ausschalten.

- Alle Drehschalter in der Schalterblende auf „●“ / „0“ drehen und die Stromzufuhr abschalten,
- Die Abdeckung herausdrehen und reinigen, dann genau trocken wischen.
- Die Glühlampe aus der Fassung drehen, gegebenenfalls durch eine neue ersetzen – Backofen-Glühlampe hitzefest (300°C) mit folgenden Parametern:
– Spannung 230 V
– Leistung 25 W
– Fassung E14.

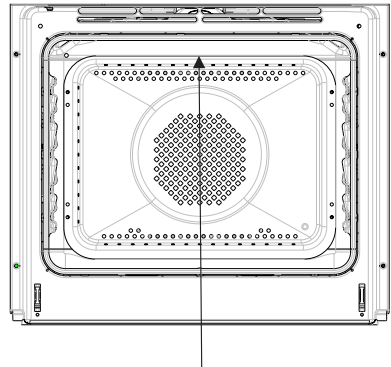

Backofen-Glühlampe

- Die Glühlampe genau in die Keramikfassung drehen.
- Abdeckung einschrauben.

*vorhanden nur bei einigen Modellen

ALLGEMEINE PFLEGEHINWEISE

- Die Backöfen, die mit dem Buchstaben **D** gekennzeichnet wurden, wurden mit leicht ausbaubaren Blechträgern ausgerüstet. Um diese zur Reinigung herausnehmen zu können, an der vorderen Halterung ziehen, den Blechträger kippen und aus der hinteren Halterung herausnehmen.

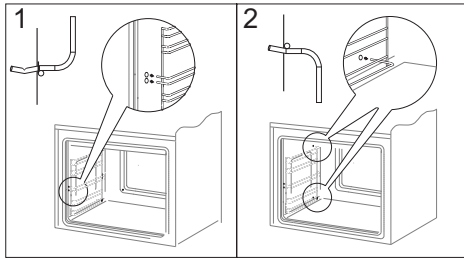

Herausnehmen der Blechträger

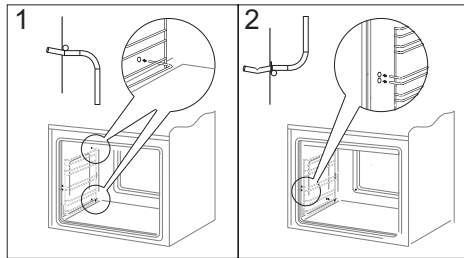

Einsetzen der Blechträger

- Die mit den Buchstaben **Dp** gekennzeichneten Backöfen verfügen über nicht rostende Auszüge, die an den Blechträgern befestigt sind. Die Auszüge sind samt Blechträgern herauszunehmen und zu waschen. Vor dem Einlegen der Bleche sind sie herauszuziehen (wenn der Backofen heiß ist, sind die Führungsschienen herausziehen, indem die hintere Kante der Bleche an den Stoßstangen im vorderen Bereich der Auszüge angesetzt wird) und anschließend mit dem Blech einschieben.

Achtung!

Teleskopschienen nicht in der Spülmaschine reinigen

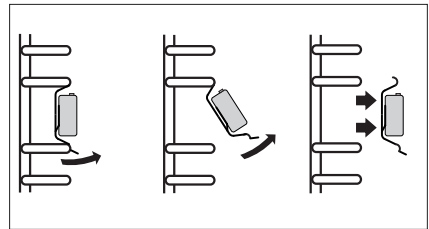

Herausnehmen der Teleskopschienen

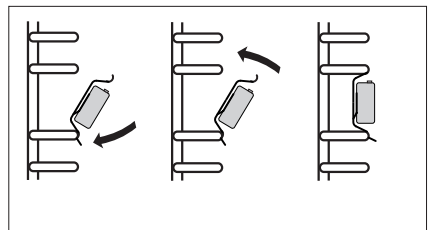

Einsetzen der Teleskopschienen

ALLGEMEINE PFLEGEHINWEISE

Backofentür aushängen

Zum Reinigen und für einen besseren Zugang zum Backofen-Innenraum lässt sich die Backofentür aushängen. Backofentür öffnen, die Klappbügel an den Scharnieren an beiden Seiten nach oben drücken (Abb. A). Tür leicht zudrücken, anheben und nach vorne herausziehen. Das Einsetzen der Backofentür erfolgt in umgekehrter Reihenfolge. Beim Einsetzen sicherstellen, dass die Aussparung des Scharniers richtig zu dem Haken des Scharnierhalters passt. Danach sind die beiden Klappbügel unbedingt wieder nach unten zu legen. Ist das nicht der Fall, können Scharniere beim Schließen der Backofentür beschädigt werden.

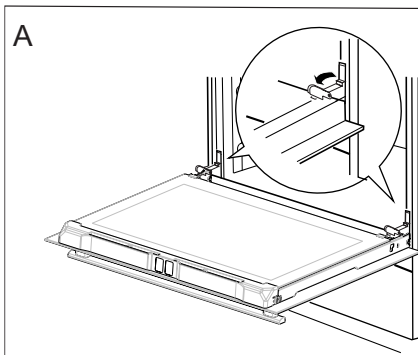

Klappbügel nach oben drücken

Herausnahme der inneren Scheibe

1. Die obere Türleiste herausnehmen. (Abb. B, C)

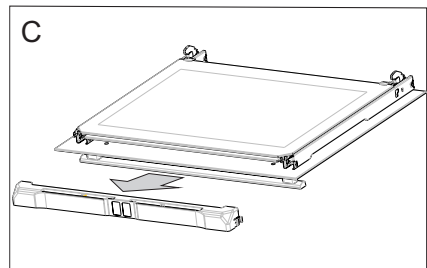
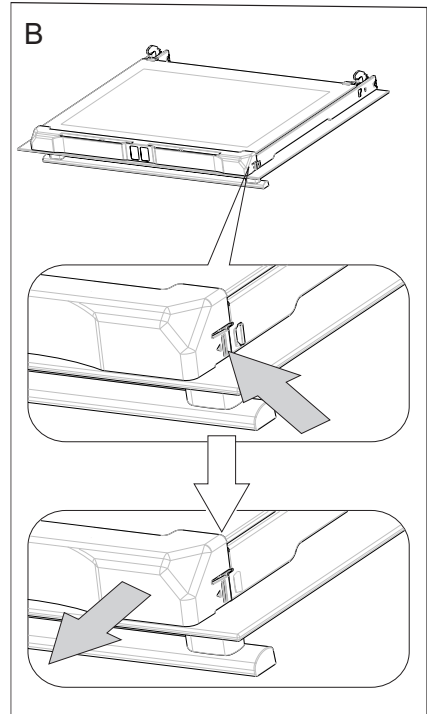

ALLGEMEINE PFLEGEHINWEISE

- Innere Scheibe aus den Befestigungen (im unteren Bereich der Tür) nehmen. Mittlere Scheibe herausnehmen (Zeichnung D).
- Die Scheibe mit warmem Wasser und einer kleinen Menge Reinigungsmittel abwaschen.

Zwecks erneuter Montage der Scheibe sind oben genannte Handlungen in umgekehrter Reihenfolge auszuführen. Der glatte Teil der Scheibe muss sich im oberen Teil befinden.

Hinweis! Die obere Leiste sollte nicht gleichzeitig an beiden Seiten der Tür eingedrückt werden. Zur korrekten Montage der oberen Türleiste sollte zuerst das linke Ende an die Tür gelegt und anschließend das rechte Ende eingedrückt werden, bis es „einrastet“. Anschließend die Leiste an der linken Seite eindrücken, bis sie „einrastet“.

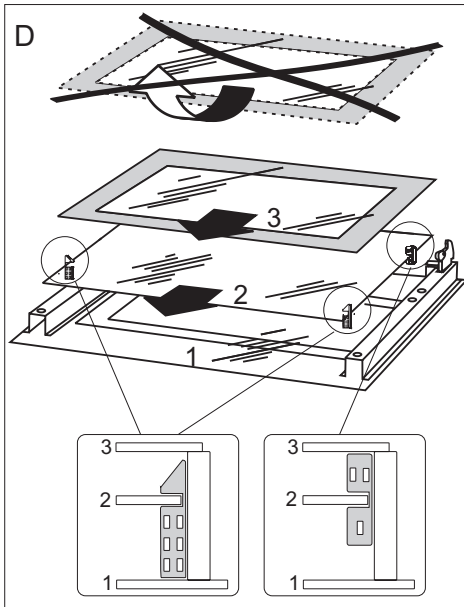

Herausnahme der inneren Scheibe

Technische Kontrollüberprüfungen

Außer der Sauberhaltung des Herdes ist auf folgendes zu achten:

- Funktionsprüfungen für Steuerelemente und Baugruppen des Geräts durchführen. Nach Ablauf der Garantiezeit mindestens alle zwei Jahre eine technische Kontrollüberprüfung des Geräts in einer Kundendienst-Servicewerkstatt durchführen lassen.
- Festgestellte Betriebsstörungen beheben.
- Eine regelmäßige Wartung der Baugruppen gemäß den Wartungsintervallen durchführen.

Achtung!

Sämtliche Reparaturen und Regulierungen sind durch eine zuständige Kundendienst-Servicewerkstatt oder einen autorisierten Installateur vorzunehmen.

WENN'S MAL EIN PROBLEM GIBT

In jedem Notfall:

- Baugruppen des Gerätes ausschalten
- Stromzufuhr des Geräts abschalten
- Reparatur anmelden
- Einige kleine Störungen können vom Benutzer gemäß den in der nachfolgenden Tabelle angegebenen Anweisungen selbst behoben werden: Bevor Sie sich an den Kundendienst oder an die Kundendienst-Servicewerkstatt wenden, lesen Sie bitte die in der Tabelle dargestellten Probleme durch.

PROBLEM	URSACHE	MASSNAHMEN
1. Das Gerät funktioniert nicht.	Stromausfall	Sicherungen im Haus prüfen, durchgebrannte Sicherungen ersetzen
2. Auf der Zeit-Anzeige erscheint die Uhrzeit „0.00“	Die Stromzufuhr für das Gerät wurde abgeschaltet oder es gab einen kurzzeitigen Stromausfall.	Aktuelle Uhrzeit einstellen (siehe <i>Bedienung Zeitschaltuhr</i>)
3. Backofen-Beleuchtung ist ausgefallen	Glühlampe gelockert oder beschädigt	Glühlampe zudrehen oder durchgebrannte Backofen-Beleuchtung auswechseln (siehe Kapitel <i>Allgemeine Pflegehinweise</i>)



TECHNISCHE DATEN

Modellkennung	EBX 943 620 E	EBX 944 610 SM
	EBX 943 110 E	EBX 944 620 E
	EBX 943 120 E	
	EBX 943 625 E	
	EBX 943 660 Gy	
Nennspannung	230V ~ 50 Hz	
Nennleistung	3,5 kW	3,6 kW
Ausmaße des Geräts (HxBxT)	59,5 x 59,5 x 57,5 cm	

Das Produkt erfüllt die Anforderungen der Normen EN 60335-1; EN 60335-2-6, die in der Europäischen Union gelten.

Die Angaben auf den Energieeffizienzzeichnung für elektrische Backöfen erfolgen nach der Norm EN 60350-1 /IEC 60350-1. Diese Werte werden bei Standardbelastung durch aktive Funktionen: Unterhitze und Oberhitze (konventioneller Modus) und Unterstützung der Beheizung mit dem Ventilator ermittelt (soweit diese Funktionen verfügbar sind).

Die Ermittlung der Energieeffizienzklasse erfolgte je nach der verfügbaren Funktion gemäß der nachstehenden Priorität:

Umluft ECO (Heißluftheizung + Ventilator)	
Umluft ECO (Unterhitze + Oberhitze + Grill + Ventilator)	
Konventioneller Modus ECO (Unterhitze + Oberhitze)	

Bei der Ermittlung des Stromverbrauchs sind die Teleskop-Führungsschienen auszubauen (soweit diese im Produkt verfügbar sind).

Übereinstimmungserklärung des Herstellers

Hiermit erklärt der Hersteller, dass das Gerät grundsätzlich den folgenden EU Richtlinien entspricht:

- Niederspannungsrichtlinie 2014/35/EC,
- Elektromagnetische Verträglichkeit 2014/30/EC,
- ErP Richtlinie 2009/125/EC,

Dem Gerät wurde deshalb das  Zeichen zugewiesen und es erhielt die Konformitätserklärung vorgesehen für die Marktaufsichtsbehörde.

CHER CLIENT,

La cuisinière est un mariage réussi de facilité d'utilisation et d'efficacité. Après avoir lu la présente notice, vous pourrez utiliser votre cuisinière en toute simplicité.

Chaque cuisinière qui sort de notre usine est soigneusement contrôlée avant son emballage. Nos employés vérifient leur sécurité et fonctionnalité sur les postes de contrôle.

*Lisez attentivement la notice d'utilisation avant d'installer la cuisinière.
Suivez les instructions de la notice pour éviter une mauvaise utilisation de l'appareil.*

*Conservez la notice dans un endroit facilement accessible.
Suivez les consignes de sécurité pour éviter les accidents.*

Attention !

Lisez attentivement la présente notice avant d'utiliser la cuisinière.

La cuisinière est uniquement destinée à l'usage domestique habituel.

Le producteur se réserve le droit d'effectuer toute modification n'affectant pas le fonctionnement de l'appareil.

SOMMAIRE

Consignes de sécurité.....	39
Description du produit.....	43
Installation.....	47
Fonctionnement.....	49
Cuisson dans le four – conseils pratiques.....	58
Plats de test.....	63
Nettoyage et entretien de la cuisinière.....	65
Comment procéder en cas de panne.....	70
Données techniques.....	71

CONSEILS DE SÉCURITÉ

Attention. L'appareil ainsi que ses parties accessibles sont chauds durant l'utilisation. Face au risque de brûlure par simple contact, l'utilisateur doit faire preuve d'une vigilance particulière. En l'absence de personnes responsables, les enfants de moins de 8 ans doivent être tenus éloignés de l'appareil.

Le présent appareil peut être utilisé par des enfants à partir de 8 ans, des personnes handicapées physiques, sensorielles ou intellectuelles, ou alors des débutants si ces personnes sont encadrées ou si elles se conforment aux consignes d'utilisation de l'appareil communiquées par une personne responsable de leur sécurité. Ne pas permettre aux enfants de jouer avec l'appareil. Le nettoyage ainsi que la maintenance de l'appareil ne doivent pas être réalisés par des enfants sans surveillance.

Pendant l'utilisation, l'appareil devient chaud. Il est recommandé de ne pas toucher les éléments chauffants à l'intérieur du four.

Quand vous utilisez l'appareil, les parties accessibles peuvent devenir très chaudes. Gardez les enfants à distance .

Attention. Ne pas utiliser des toiles abrasives ou des outils métalliques coupants pour le nettoyage de la porte en verre, cette pratique entraînant le rayage de la surface, voire à terme la fissuration du verre.

CONSEILS DE SÉCURITÉ

Attention. Assurez-vous que l'appareil est débranché avant de remplacer la lampe pour éviter le risque d'un choc électrique.

L'utilisation d'appareils de nettoyage fonctionnant à la vapeur est formellement proscrite en hygiène de l'appareil.

Risque de brûlure ! De la vapeur chaude peut s'échapper lors de l'ouverture de la porte du four. Ouvrez la porte du four avec précaution lors de la cuisson ou à la fin de la cuisson. Ne vous penchez pas au-dessus de la porte du four lors de son ouverture. Rappelez-vous qu'en fonction de la température, la vapeur peut être invisible.



- En branchant les appareils électriques sur une prise de courant située à proximité, assurez-vous que leurs éléments ou le câble d'alimentation ne soient pas en contact avec le four ou la plaque en fonctionnement car l'isolation de ces appareils ne protège pas contre les hautes températures.
- Ne posez pas de récipients dont le poids dépasse 15 kg sur la porte ouverte du four.
- Évitez d'utiliser des poudres de nettoyage ou une éponge abrasive pour nettoyer la vitre de la porte ; cela risquerait de rayer la surface provoquant les fissures du verre.
- Il est interdit d'utiliser la cuisinière dont le fonctionnement technique est incorrect. Toutes les réparations doivent être effectuées par des personnes ayant des qualifications adéquates.
- En cas de détection d'une défaillance technique, il faut débrancher obligatoirement l'appareil et avertir un point de Service Après Vente.
- Suivez obligatoirement les consignes et les prescriptions incluses dans la notice. Les personnes qui n'ont pas lu la notice ne peuvent pas utiliser la cuisinière.
- Faites particulièrement attention aux enfants et tenez-les éloignés de l'appareil en fonctionnement.
- L'appareil a été conçu uniquement en tant que l'appareil destiné à la cuisson. Toute autre utilisation (par exemple pour le chauffage d'ambiances) est contraire à sa destination et peut être dangereuse.

COMMENT ÉCONOMISER DE L'ÉNERGIE



L'utilisation responsable de l'énergie apporte non seulement des économies au budget du ménage mais permet aussi de préserver l'environnement. C'est pourquoi, il est important d'économiser l'énergie électrique. Comment utiliser économiquement la cuisinière

● **Utilisez les casseroles dont le diamètre du fond correspond aux surfaces chauffantes.**

Évitez d'utiliser des récipients plus petits.

● **Utilisez le four pour préparer des quantités de plats assez grandes.**

Pour préparer 1 kg de viande, utilisez plutôt la vitrocéramique ; ceci est plus économique.

● **Utilisez la chaleur accumulée du four.**

Si le temps de préparation dépasse 40 minutes, il faut éteindre le four 10 minutes avant la fin de cuisson.

 **Pour les grillades, utilisez une chaleur tournante et fermez la porte du four**

● **Veillez à bien fermer la porte du four.**

Les salissures sur les joints de la porte font perdre la chaleur. Il est recommandé de les éliminer immédiatement.

● **Évitez d'encastrer la cuisinière à proximité des réfrigérateurs/congérateurs.**

Vous risquez de faire augmenter la consommation de l'énergie.

DÉBALLAGE



L'appareil a été mis sous emballage pour éviter les endommagements pendant le transport. Après avoir déballé l'appareil, veuillez enlever les éléments d'emballage de façon à assurer la préservation

de l'environnement.

Tous les matériaux utilisés pour emballer l'appareil ne nuisent pas à l'environnement, ils sont entièrement recyclables et ont été marqués d'un symbole approprié.

Attention ! Lors du déballage, ne pas laisser les éléments d'emballage (sachets plastiques, morceaux de polystyrène, etc.) à la portée des enfants.

RETRAIT D'EXPLOITATION



Après la fin de la période d'utilisation, l'appareil ne peut pas être traité comme un déchet ménager normal ; il doit être transmis au point de collecte et de recyclage des appareils électriques

et électroniques. Le symbole

approprié a été apposé sur le produit et reproduit dans l'instruction et sur l'emballage pour en informer.

L'appareil est fabriqué à partir de matières recyclables qui peuvent être réutilisées conformément à leur étiquetage. Les recyclages et autres formes d'utilisation des appareils hors exploitation permettent de contribuer à la préservation de l'environnement.

Les informations sur les points de ramassages des appareils hors exploitation sont fournies par les autorités communales.

DESCRIPTION DU PRODUIT

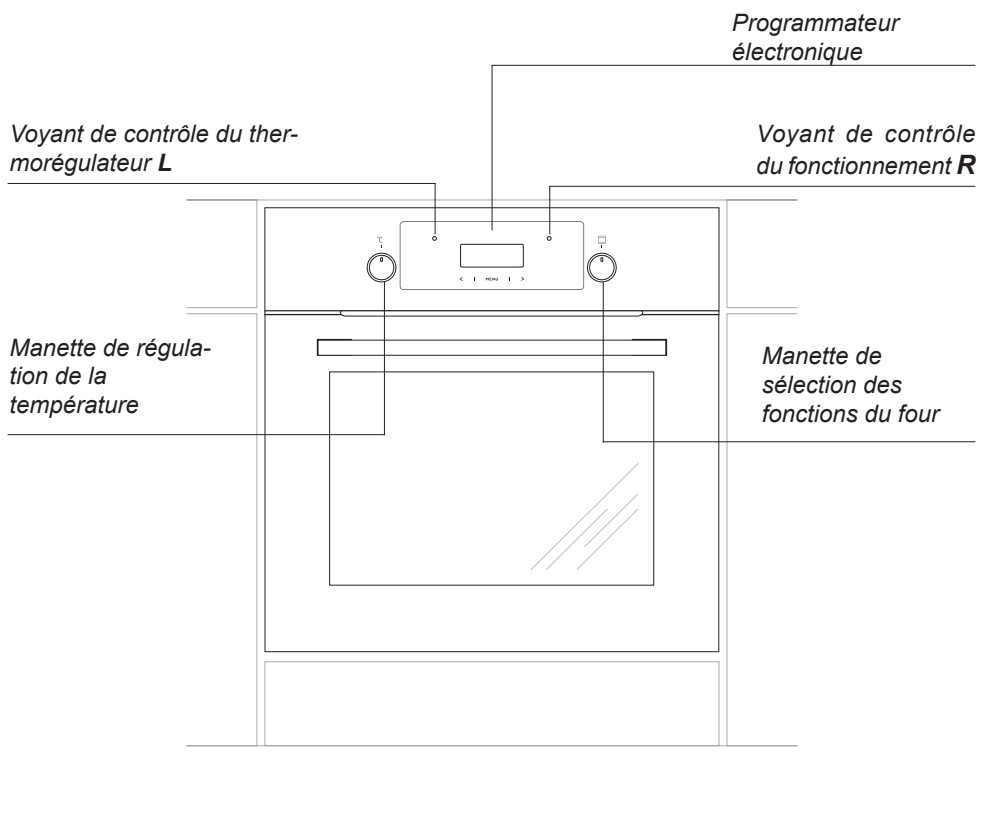

DESCRIPTION DU PRODUIT

Voyant de contrôle du thermostat L

Voyant de contrôle du fonctionnement R

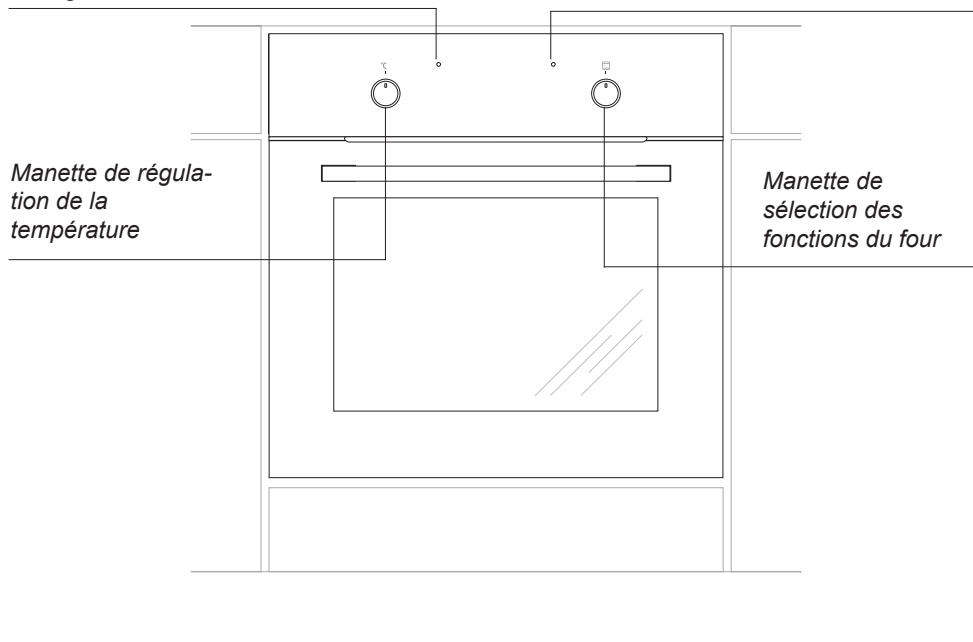

DESCRIPTION DU PRODUIT

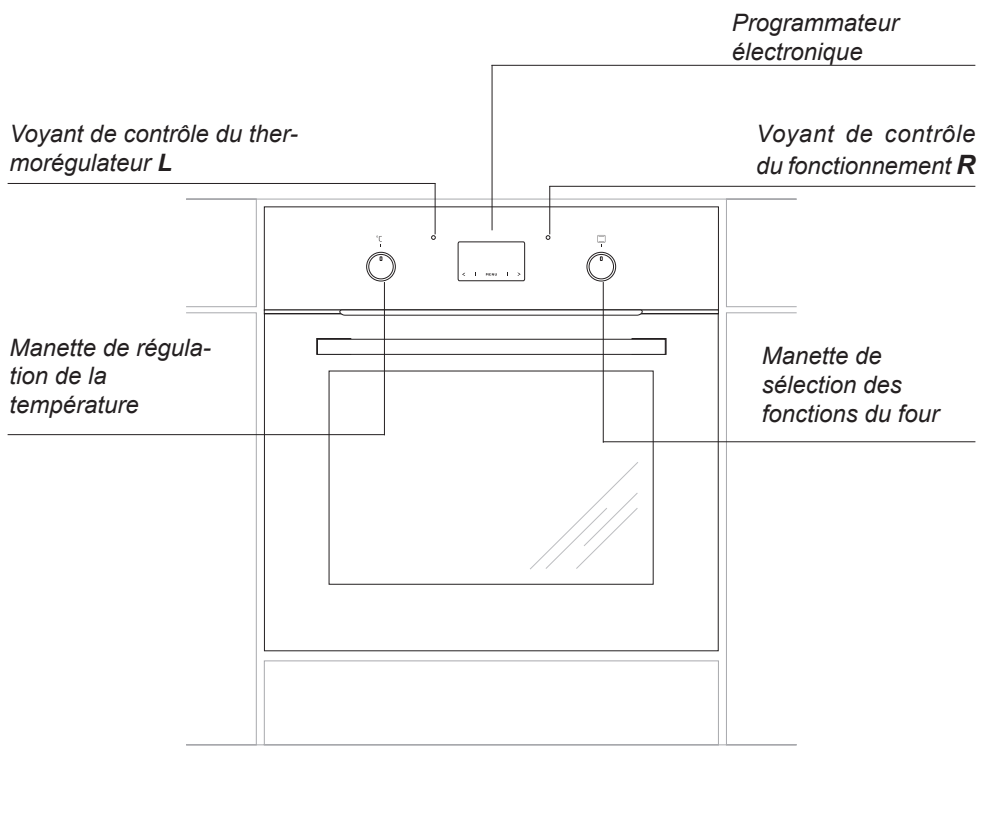

CARACTÉRISTIQUE DU PRODUIT

Équipement de la cuisinière – récapitulatif :

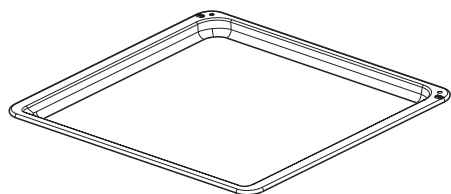

*Plat à pain**

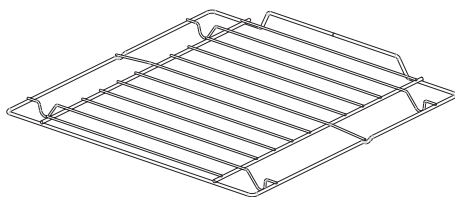

grille pour grillades
(grille à gratiner)

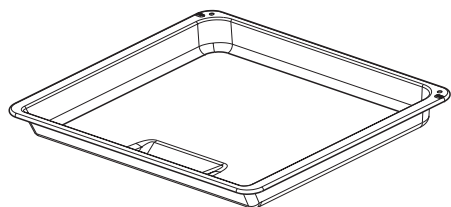

*Plat à rôtissage**

Gradins fils
de la paroi latérale

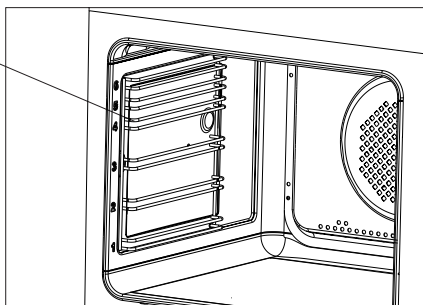

**en fonction du modèle*

INSTALLATION

Installation du four.

- Le four devrait être un endroit sec et bien aéré, avec une ventilation efficace. La disposition de la cuisinière devrait garantir un accès libre à tous les éléments de commande.
- Le four est encastrée dans la classe Y, l'une des cotes d'encastrement peut donc être un meuble haut ou un mur. Les revêtements et les colles utilisés pour fabriquer les meubles où la cuisinière sera encastrée doivent résister à une température de 100 °C. Si cette condition n'est pas remplie, les surfaces des meubles risquent d'être déformées et les revêtements – de se détacher.
- Préparez une découpe dans un meuble à encastrer selon les dimensions indiquées sur l'image,
- Insérez le four entièrement dans la découpe et vissez quatre vis (dans les endroits indiqués sur le dessin) pour le protéger de glissements.

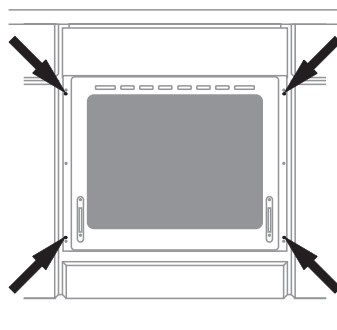
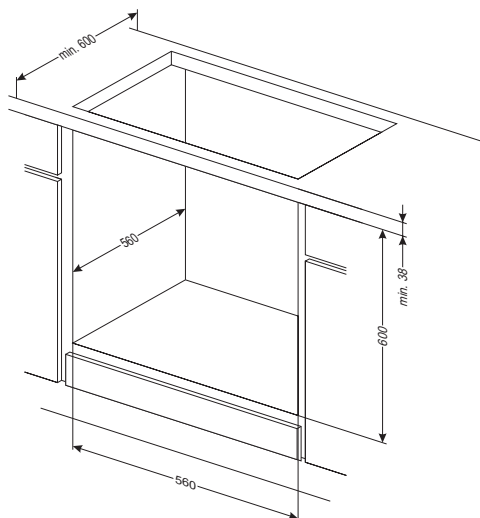
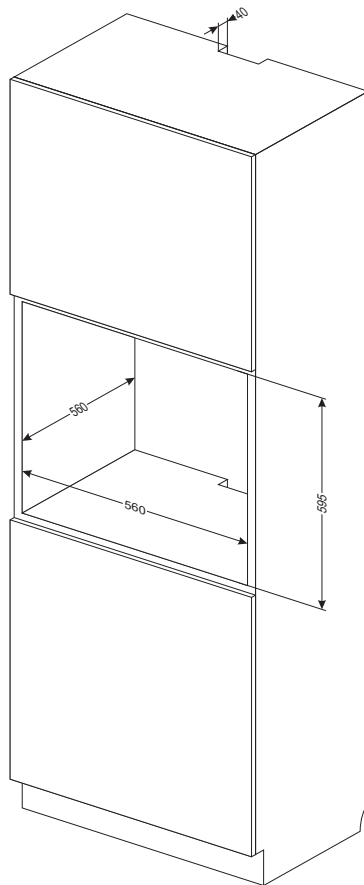

INSTALLATION

Raccordement électrique

- Le four doit être alimentée par un courant alternatif monophasé (230 V 1 N~50 Hz) et équipée d'un cordon d'alimentation de 3 x 1,5 mm² de longueur d'environ 1,5 m avec une prise de courant dotée d'une mise à la terre.
- La prise de raccordement de l'installation électrique doit être dotée d'une terre et ne peut pas se trouver au-dessus de la cuisinière. Une fois la cuisinière installée, la prise de raccordement de l'installation électrique doit être facilement accessible à l'utilisateur.
- Avant de brancher la cuisinière à la prise, il faut vérifier que :
 - le coupe-circuit et l'installation électrique supportent la charge de la cuisinière,
 - l'installation électrique est équipée d'un système efficace de mise à la terre, correspondant aux normes et réglementations actuelles,
 - la prise est facilement accessible.

Attention!

Dans le cas où la conduite d'alimentation non détachable serait endommagé, pour éviter le risque elle devrait être échangée chez le fabricant ou aux centres de service après-vente ou par des techniciens qualifiés.

FONCTIONNEMENT

Avant la première mise en route du four

- enlever les éléments de l'emballage, nettoyer la chambre du four des produits de conservation
- retirer l'équipement du four et le laver à l'eau chaude avec du liquide-vaisselle
- mettre en marche la ventilation dans la pièce ou ouvrir la fenêtre
- chauffer le four (à la température de 250°C pendant 30 min. environ), éliminer les salissures et nettoyer soigneusement (voir chapitre : Fonctionnement du programmeur et commande du four).

Les sélecteurs rotatifs se trouvent dans le panneau de commande, afin de choisir une fonction, il faut :

1. délicatement pousser le sélecteur rotatif et le lâcher,
2. mettre sur la fonction choisie. Le marquage du sélecteur rotatif sur son pourtour répond aux fonctions réalisées par le four.

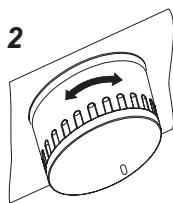
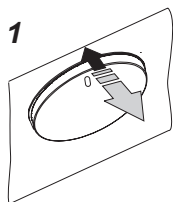

Attention !

Dans les fours équipés d'un programmeur électronique Tb, après le branchement au réseau, dans le pôle du panneau d'affichage, l'heure „0.00” apparait en pulsations cycliques.

Il faut enregistrer l'heure actuelle dans le programmeur (Voir L'utilisation du programmeur). L'absence de réglage de l'heure actuelle rend impossible le fonctionnement du four.

Important !

Le programmeur électronique Tb est équipé de sensors fonctionnant par le toucher avec le doigt sur des surfaces indiquées.

Chaque modification de commande du sensor est validée par un signal sonore.

Les surfaces des sensors doivent être maintenues propres.

Pour laver la cavité du four, utilisez de l'eau chaude avec du liquide vaisselle.

FONCTIONNEMENT

Programmeur électronique*

Écran de l'afficheur



MENU - touche de sélection des fonctions du programmeur

< touche « - »

> touche « + »

Mise à l'heure du programmeur

Après le branchement ou le rebranchement, l'afficheur indique l'heure 0.00,



- appuyer et maintenir le senseur **MENU** (ou simultanément les senseurs </>) jusqu'à l'apparition du symbole ☺ sur l'afficheur, le point sous le symbole clignote,
- régler l'heure actuelle dans les 7 secondes avec les senseurs </>.

Après le réglage de l'heure, au bout de 7 secondes environ, les nouvelles données sont sauvegardées et le point sous le symbole ☺ cesse de clignoter.

La modification de l'heure peut être effectuée plus tard en appuyant simultanément sur les senseurs </>, lorsque le point sous le symbole ☺ clignote, il est possible de modifier l'heure actuelle.

*en fonction du modèle

Attention !

Si le programmeur n'est pas mis à l'heure, le four ne fonctionne pas.

Minuteur

Vous pouvez activer le minuteur à tout moment sans tenir compte de l'état d'activation des autres fonctions du programmeur. La durée du temps à programmer est de 1 minute à 23 heures et 59 minutes.

Pour programmer le minuteur :

- appuyez sur la touche **MENU** jusqu'à ce que le témoin ☺ commence à clignoter:

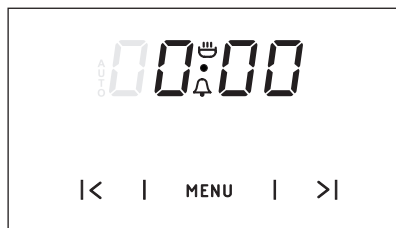

- programmez le temps à l'aide des touches > et <, Le temps programmé apparaît sur l'afficheur et le témoin ☺ est allumé.

À l'issue de la durée programmée, le signal sonore se déclenche et le témoin ☺ commence à clignoter,

- appuyez sur la touche **MENU**, < et > afin de couper le signal ; le témoin cesse alors de clignoter et l'heure actuelle apparaît sur l'afficheur.

Attention !

Si le signal n'est pas coupé manuellement, il est interrompu automatiquement après environ 7 minutes.

FONCTIONNEMENT

Fonctionnement sémi-automatique

Si vous voulez que le four s'arrête à une heure précise :

- positionnez la manette de fonctions du four et la manette de régulation de la température sur les positions désirées,
- appuyez sur la touche **MENU** jusqu'à ce que apparaîtront sur l'afficheur,

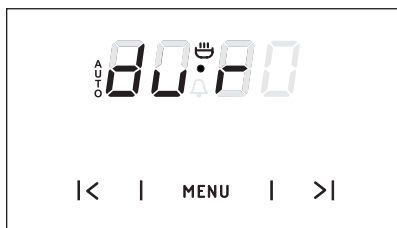

- programmez le temps désiré à l'aide des touches < et >, entre 1 minute et 10 heures.

Le temps programmé sera mémorisé après environ 7 secondes ; l'heure actuelle apparaît alors sur l'afficheur et la fonction **AUTO** est allumé.

À l'issue de la durée programmée, le four s'arrête automatiquement, un signal sonore se déclenche et la fonction **AUTO** commence à clignoter,

- mettez les manettes de fonctions du four et de régulation de la température sur la position « arrêt »,
- appuyez sur la touche **MENU**, < et > afin de couper le signal ; le témoin cesse alors de clignoter et l'heure actuelle apparaît sur l'afficheur.

Attention !

Dans les fours équipés d'une seule manette, celle-ci regroupe la manette de fonctions du four et la manette de régulation de la température.

Fonctionnement automatique

Si vous voulez que le four fonctionne pendant une durée précise et s'arrête à une heure précise, vous devriez programmer la durée de fonctionnement et l'heure d'arrêt :

- appuyez sur la touche **MENU** jusqu'à ce que apparaîtront sur l'afficheur,



- programmez le temps désiré à l'aide des touches < et >, entre 1 minute et 10 heures.
- appuyez sur la touche **MENU** jusqu'à ce que apparaîtront sur l'afficheur,

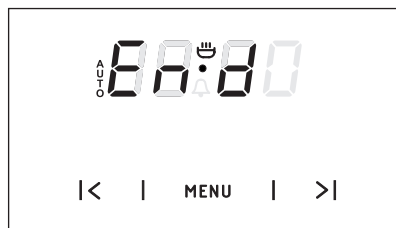

- programmez l'heure d'arrêt (fin de fonctionnement) à l'aide des touches < et >, le four doit s'arrêter dans les 23 heures et 59 minutes à partir du moment de programmation,
- positionnez la manette de fonctions du four et la manette de régulation de la température sur les positions désirées.

FONCTIONNEMENT

La fonction **AUTO** sont allumés, le four se mettra en marche à l'heure résultante de la différence entre le temps d'arrêt programmé et la durée de cuisson (ex. le four est programmé pour une heure et il doit s'arrêter à 14.00, donc il se mettra en marche à 13.00).

À l'issue de la durée programmée, le four s'arrête automatiquement, un signal sonore se déclenche et la fonction **AUTO** clignote,

- mettez les manettes de fonctions du four et de régulation de la température sur la position « arrêt »,
- appuyez sur les touches **MENU**, < et > pour arrêter la sonnerie, la fonction **AUTO** s'éteindra et le programmateur montrera le temps courant, p. ex.: 12h35.

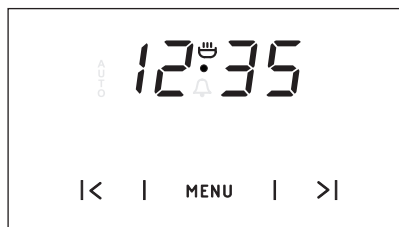

Annulation des réglages

Dans chaque moment on peut annuler les réglages du minuteur ou de la fonction du travail automatique.

Annulation du travail automatique :

- appuyer en même temps sur les touches < et > ,

Annulation du minuteur :

- avec la touche 1 choisissez la fonction du minuteur,
- appuyez de nouveau sur les touches < et > .

Changement du ton du bip sonore

On peut changer le ton du bip sonore de la façon suivante :

- appuyez en même temps sur les touches < et > ,
- choisissez avec le bouton 1 la fonction « ton », les indications du programmateur seront pulsatoires :

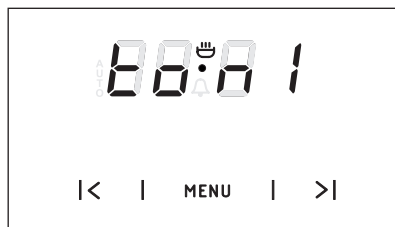

- choisissez avec le bouton > le ton de 1 à 3.

FONCTIONNEMENT

Fonctions et utilisation du four

Four avec circuit d'air forcé (élément chauffant inférieur + élément chauffant supérieur + ventilateur)

Le four peut être chauffé à l'aide d'une chaleur de sole et de voûte, et d'un grilloir. Pour utiliser le four, vous disposez d'une manette de type de fonctionnement – il suffit de tourner le commutateur à la fonction sélectionnée, ainsi que les manettes de régulation de la température – il faut positionner la manette sur la température sélectionnée. Les sélecteurs rotatifs se trouvent dans le panneau de commande, afin de choisir une fonction, il faut :

- délicatement pousser le sélecteur rotatif et le lâcher,
- mettre sur la fonction choisie. Le marquage du sélecteur rotatif sur son pourtour répond aux fonctions réalisées par le four.

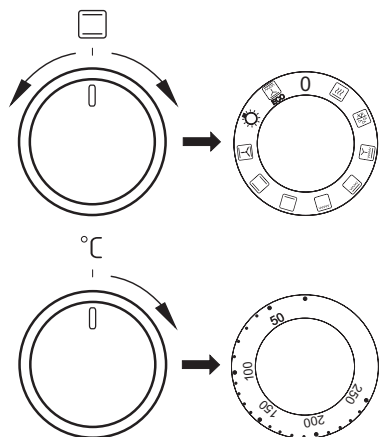

Pour arrêter le four, il faut mettre les deux manettes sur la position « ● »/« 0 ».

Attention !

Lors du choix d'une fonction (chaleur, etc.), le four est mis en marche une fois la température sélectionnée.

0 Réglage zéro



Chauffage rapide

La résistance supérieur et inférieur, le grill et le ventilateur se mettent en marche. Utilisation pour le préchauffage du four.



Décongélation

Seul le ventilateur se met en marche, sans utiliser aucune résistance.



Grilloir renforcé

(Grilloir et chaleur de voûte)

Lorsque vous sélectionnez la fonction GRIL RENFORCÉ, le grill fonctionne en même temps que la chaleur de voûte. Cette fonction permet d'obtenir une température plus élevée dans la partie haute du four pour griller plus efficacement des quantités plus grandes.



Gril renforcé (super grill)

Allumer la fonction du „gril renforcé” permet de mener la fonction de grill avec le radiateur supérieur allumé. Cette fonction permet d'obtenir une plus grande température dans la partie supérieur du four ce qui aide à obtenir une couleur plus dorée des plats en permettant aussi de cuire de plus grandes portions.



Gril allumé

On utilise le „grillage” superficiel pour griller les petites portions de viande : des steaks, des escalopes, des poissons, des toasts, des saucisses, des gratins (l'épaisseur du plat grillé ne doit pas dépasser les 2-3 cm, durant la cuisson il faut les retourner sur l'autre côté).

FONCTIONNEMENT



Radiateur inférieur allumé

Sur cette position du sélecteur rotatif, le four réalise le chauffage uniquement en utilisant le radiateur inférieur. Cuisson des gâteaux du dessous (p.ex. les gâteaux humides et fourrés de fruits).



Radiateur supérieur et inférieur allumés

Le réglage du sélecteur rotatif sur cette position permet de réaliser le chauffage du four à l'aide de la méthode conventionnelle. Cela convient parfaitement pour cuire des gâteaux, des viandes, des poissons, des pains, des pizzas (il est nécessaire de chauffer préliminairement le four en utilisant des plaques foncées), cuisson sur un niveau.



Ventilateur allumé et radiateur supérieur et inférieur.

Dans cette position du sélecteur rotatif, le four réalise la fonction gâteau. Four conventionnel avec ventilateur (fonction conseillée lors de la cuisson).



Eclairage indépendant du four

En réglant le sélecteur rotatif sur cette position, nous obtenons l'éclairage du caisson du four.



ECO

La fonction de chauffe ECO

Cette fonction permet de chauffer les plats de manière optimisée pour permettre l'économie d'énergie. Sur cette position, l'éclairage du four est éteint.

Lorsque vous allumez le four, deux voyants de contrôle, **R** et **L**, s'allument. Le voyant **R** de contrôle signale le fonctionnement du four. Si le voyant **L** de contrôle s'éteint, le four a atteint la température demandée. A moins que les recettes culinaires recommandent de mettre le plat dans un four préchauffé, il est nécessaire de le faire seulement après que le voyant **L** de contrôle se soit éteint. Lors de la cuisson, le voyant **L** s'allume et s'éteint périodiquement (maintien de la température à l'intérieur du four). Le voyant **R** de contrôle peut également rester allumé lorsque la manette est mise sur la position « Éclairage du four ».

FONCTIONNEMENT

Four avec circuit d'air forcé (chaleur tournante + ventilateur)

Il est possible de chauffer le four à l'aide de la chaleur de sole et de voûte, du grilloir et de la chaleur tournante. Le four est réglé à l'aide de la manette de fonctions et de la manette de régulation de la température. Pour programmer le four, il faut mettre la manette sur la position choisie, ainsi que les manettes de régulation de la température – il faut positionner la manette sur la température sélectionnée.

Les sélecteurs rotatifs se trouvent dans le panneau de commande, afin de choisir une fonction, il faut :

- délicatement pousser le sélecteur rotatif et le lâcher,
- mettre sur la fonction choisie. Le marquage du sélecteur rotatif sur son pourtour répond aux fonctions réalisées par le four.

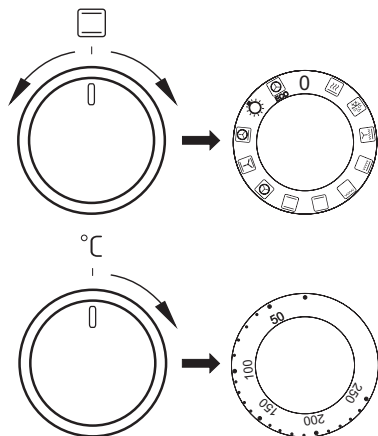

Pour arrêter le four, il faut mettre les deux manettes sur la position „●” / „0”.

Attention !

Lors du choix d'une fonction (chaleur, etc.), le four est mis en marche une fois la température sélectionnée.

0 Réglage zéro



Chauffage rapide

La résistance chaleur tournante et le grill.

Utilisation pour le préchauffage du four.



Décongélation

Seul le ventilateur se met en marche, sans utiliser aucune résistance.



Grilloir renforcé (Grilloir et chaleur de voûte)

Lorsque vous sélectionnez la fonction GRIL RENFORCÉ, le grill fonctionne en même temps que la chaleur de voûte. Cette fonction permet d'obtenir une température plus élevée dans la partie haute du four pour griller plus efficacement des quantités plus grandes.



Gril renforcé (super gril)

Allumer la fonction du „gril renforcé” permet de mener la fonction de gril avec le radiateur supérieur allumé. Cette fonction permet d'obtenir une plus grande température dans la partie supérieur du four ce qui aide à obtenir une couleur plus dorée des plats en permettant aussi de cuire de plus grandes portions.



Gril allumé

On utilise le „grillage” superficiel pour griller les petites portions de viande : des steaks, des escalopes, des poissons, des toasts, des saucisses, des gratins (l'épaisseur du plat grillé ne doit pas dépasser les 2-3 cm, durant la cuisson il faut les retourner sur l'autre côté).

FONCTIONNEMENT



Radiateur inférieur allumé

Sur cette position du sélecteur rotatif, le four réalise le chauffage uniquement en utilisant le radiateur inférieur. Cuisson des gâteaux du dessous (p.ex. les gâteaux humides et fourrés de fruits).



Radiateur supérieur et inférieur allumés

Le réglage du sélecteur rotatif sur cette position permet de réaliser le chauffage du four à l'aide de la méthode conventionnelle. Cela convient parfaitement pour cuire des gâteaux, des viandes, des poissons, des pains, des pizzas (il est nécessaire de chauffer préliminairement le four en utilisant des plaques foncées), cuisson sur un niveau.



Chaleur tournante allumée

Le réglage du sélecteur rotatif sur la fonction „chaleur tournante allumée” permet de réaliser le chauffage du four de façon forcée à l'aide du thermo-ventilateur se trouvant dans l'endroit central de la paroi arrière du caisson du four. Par rapport au four conventionnel, on utilise des températures de cuisson plus basses.

L'utilisation de cette méthode de chauffage permet une circulation uniforme de la chaleur autour du met se trouvant dans le four.



Ventilateur allumé et radiateur supérieur et inférieur.

Dans cette position du sélecteur rotatif, le four réalise la fonction gâteau. Four conventionnel avec ventilateur (fonction conseillée lors de la cuisson).



Chaleur tournante et radiateur allumés

Sur cette position du sélecteur rotatif le four réalise la fonction de chaleur tournante et de radiateur inférieur allumé ce qui provoque une augmentation de la température du dessous de la cuisson. Grand nombre de chaleur apporté du dessous de la cuisson, pâtes humides, pizzas.



Eclairage indépendant du four

En réglant le sélecteur rotatif sur cette position, nous obtenons l'éclairage du caisson du four.



ECO

Chaleur tournante eco

Cette fonction permet de chauffer les plats de manière optimisée pour permettre l'économie d'énergie. Sur cette position, l'éclairage du four est éteint.

Lorsque vous allumez le four, deux voyants de contrôle, **R** et **L**, s'allument. Le voyant **R** de contrôle signale le fonctionnement du four. Si le voyant **L** de contrôle s'éteint, le four a atteint la température demandée. A moins que les recettes culinaires recommandent de mettre le plat dans un four préchauffé, il est nécessaire de le faire seulement après que le voyant **L** de contrôle se soit éteint. Lors de la cuisson, le voyant **L** s'allume et s'éteint périodiquement (maintien de la température à l'intérieur du four). Le voyant **R** de contrôle peut également rester allumé lorsque la manette est mise sur la position « Eclairage du four ».

FONCTIONNEMENT

Utilisation du grilloir

Beim Grillen wird das Gericht mittels der Infrarotstrahlen vom erhitzten Grillheizelement zubereitet.

Pour mettre en marche le grilloir :

Imettez la manette du four sur la position

- marquée du symbole grilloir,
- chauffez le four pendant environ 5 minutes (la porte du four doit être fermée),
- mettez le plat au four, dans les gradins appropriés ; lorsque vous utilisez une grille pour les grillades, insérez un plat lèche-frites
- directement sous la grille, il recueille les graisses des grillades,

Pour la fonction gril et supergril nous vous conseillons de régler votre thermostat sur 220°C et pour la fonction sur 190°C.

Attention !

Pour la cuisson en fonction , la porte du four doit être fermée.

Quand vous utilisez la fonction, les parties accessibles peuvent devenir très chaudes.

Gardez les enfants à distance !

CUISSON DANS LE FOUR – CONSEILS PRATIQUES

Cuissons

- il est recommandé d'utiliser les plats fournis avec la cuisinière pour la cuisson des pâtisseries,
- les cuissons peuvent être aussi effectuées dans les moules disponibles sur le marché (il faut les poser sur la grille), **pour les cuissons, optez plutôt pour les moules noirs qui permettent de réduire le temps de cuisson,**
- il n'est pas recommandé d'utiliser les moules à surface claire et brillante en mode de cuisson conventionnelle (chaleur de voûte + de sole), avec ce type des moules, les plats risquent de ne pas être assez cuits en dessous,
- vous utilisez la fonction de la chaleur tournante, le préchauffage du four n'est pas nécessaire, en ce qui concerne les autres modes de cuisson, il faut préchauffer le four avant d'y mettre le plat,
- avant de sortir une pâtisserie du four, vérifiez la qualité de la cuisson à l'aide d'une baguette en bois (si la pâtisserie est prête, la baguette doit en ressortir propre et sèche),
- il est recommandé de laisser la cuisson au four pendant environ 5 minutes après avoir arrêté le four,
- si vous utilisez la fonction de la chaleur tournante, les températures de cuisson sont d'habitude de 20–30 degrés plus basses que pendant le mode de cuisson conventionnel (avec la chaleur de voûte et de sole),
- les paramètres des cuissons dans les tableaux sont indiqués à titre d'exemple et peuvent être modifiés selon l'expérience et les goûts culinaires de l'utilisateur,
- si les informations précisées dans les recettes diffèrent considérablement des valeurs indiquées dans la notice d'utilisation, veuillez suivre les consignes de la notice.

Rôtissage







- les viandes dont le poids excède 1 kg doivent être préparées dans le four, il est recommandé de préparer les morceaux plus petits sur les brûleurs gaz de la cuisinière,
- utilisez les récipients résistants à la chaleur pour le rôtissage, les poignées de ces récipients doivent être également résistantes aux hautes températures,
- si vous utilisez les grilles pour le rôtissage, placez le plat à rôtissage avec une petite quantité d'eau au niveau le plus bas,
- au moins une fois pendant la cuisson, tournez la viande, nappez-la avec du jus ou de l'eau chaude et salée (n'ajoutez pas d'eau froide dans le plat).

CUISSON DANS LE FOUR – CONSEILS PRATIQUES

La fonction de chauffe ECO

- en utilisant la fonction chaleur tournante ECO, la cuisson optimisée se met en route pour économiser de l'énergie lors de la préparation des aliments.
- la durée de cuisson ne peut être réduite par un réglage plus élevé de la température, le préchauffage du four avant la cuisson est également déconseillé
- ne pas modifier le réglage de la température ni ouvrir la porte pendant la cuisson.

Paramètres recommandés lors de l'utilisation de la fonction de chauffe ECO







Type de cuissons Plat	Fonction du four	Température (°C)	Niveau	Durée [Min]
Biscuit		180 - 200	2 - 3	50 - 70
Gâteau à la levure / gâteau quatre-quarts		180 - 200	2	50 - 70
Poissons		190 - 210	2 - 3	45 - 60
Bœuf		200 - 220	2	90 - 120
Porc		200 - 220	2	90 - 160
Poulet		180 - 200	2	80 - 100

CUISSON DANS LE FOUR – CONSEILS PRATIQUES

La fonction de cuisson – chaleur tournante ECO















- en utilisant la fonction chaleur tournante ECO, la cuisson optimisée se met en route pour économiser de l'énergie lors de la préparation des aliments.
- la durée de cuisson ne peut être réduite par un réglage plus élevé de la température, le préchauffage du four avant la cuisson est également déconseillé
- ne pas modifier le réglage de la température ni ouvrir la porte pendant la cuisson.

Paramètres recommandés lors de l'utilisation de la fonction chaleur tournante ECO

Type de cuissons Plat	Fonction du four	Température (°C)	Niveau	Durée (min.)
Biscuit	 ECO	180 - 200	2 - 3	50 - 70
Gâteau à la levure / gâteau quatre-quarts	 ECO	180 - 200	2	50 - 70
Poisson	 ECO	190 - 210	2 - 3	45 - 60
Bœuf	 ECO	200 - 220	2	90 - 120
Porc	 ECO	200 - 220	2	90 - 160
Poulet	 ECO	180 - 200	2	80 - 100

CUISSON DANS LE FOUR – CONSEILS PRATIQUES

Four avec circuit d'air forcé (élément chauffant inférieur + élément chauffant supérieur + ventilateur)

Type de plat/ cuisson	Fonction du four	Température (°C)	Niveau	Temps [min.]
Biscuit		160 - 200	2 - 3	30 - 50
Biscuit		150	3	25 - 35
Gâteau à la levure / gâteau quatre-quarts		160 - 170 ¹⁾	3	25 - 40 ²⁾
Gâteau à la levure / gâteau quatre-quarts		155 - 170 ¹⁾	3	25 - 40 ²⁾
Pizza		220 - 240 ¹⁾	2	15 - 25
Poissons		210 - 220	2	45 - 60
Poissons		190	2 - 3	60 - 70
Saucisses		200 - 220	4	14 - 18
Bœuf		225 - 250	2	120 - 150
Porc		160 - 230	2	90 - 120
Poulet		180 - 190	2	70 - 90
Poulet		160 - 180	2	45 - 60
Légumes		190 - 210	2	40 - 50
Légumes		170 - 190	3	40 - 50

Sauf indication contraire, les durées sont indiquées pour un four non préchauffé. Raccourcir les durées d'environ 5-10 minutes pour un four préchauffé.

















¹⁾Préchauffer le four vide

²⁾Les durées sont indiquées pour des produits dans de petits moules

Attention : Les paramètres sont indiqués dans le tableau à titre indicatif et peuvent être modifiés selon votre propre expérience et préférences.

CUISSON DANS LE FOUR – CONSEILS PRATIQUES

Four avec circuit d'air forcé (chaleur tournante + ventilateur)

Type de plat/ cuisson	Fonction du four	Température (°C)	Niveau	Temps (min.)
Biscuit		160 - 200	2 - 3	30 - 50
Gâteau à la levure / gâteau quatre-quarts		160 - 170 ¹⁾	3	25 - 40 ²⁾
Gâteau à la levure / gâteau quatre-quarts		155 - 170 ¹⁾	3	25 - 40 ²⁾
Pizza		200 - 230 ¹⁾	2 - 3	15 - 25
Poisson		210 - 220	2	45 - 60
Poisson		160 - 180	2 - 3	45 - 60
Poisson		190	2 - 3	60 - 70
Saucisses		200 - 220	4	14 - 18
Bœuf		225 - 250	2	120 - 150
Bœuf		160 - 180	2	120 - 160
Porc		160 - 230	2	90 - 120
Porc		160 - 190	2	90 - 120
Poulet		180 - 190	2	70 - 90
Poulet		160 - 180	2	45 - 60
Poulet		175 - 190	2	60 - 70
Légumes		190 - 210	2	40 - 50
Légumes		170 - 190	3	40 - 50

Sauf indication contraire, les durées sont indiquées pour un four non préchauffé. Raccourcir les durées d'environ 5-10 minutes pour un four préchauffé.











¹⁾Préchauffer le four vide

²⁾Les durées sont indiquées pour des produits dans de petits moules

Attention : Les paramètres sont indiqués dans le tableau à titre indicatif et peuvent être modifiés selon votre propre expérience et préférences.

PLATS DE TEST. Conformément à la norme EN 60350-1.

Cuisson de gâteaux



Type de plat	Accessoires	Niveau	Fonctions de cuisson	Température (°C)	Temps de cuisson ²⁾ (min.)
Petits gâteaux	Plaque pour pain	4		160 ¹⁾	28 - 32 ²⁾
	Plaque pour pain	3		155 ¹⁾	23 - 26 ²⁾
	Plaque pour pain	3		150 ¹⁾	26 - 30 ²⁾
	Plaque pour pain Plaque pour rôti	2 + 4 2 – plaque pour pain ou pour rôti 4 – plaque pour pain		150 ¹⁾	27 - 30 ²⁾
Pâte Brisée (bandes)	Plaque pour pain	3		150 - 160 ¹⁾	30 - 40 ²⁾
	Plaque pour pain	3		150 - 170 ¹⁾	25 - 35 ²⁾
	Plaque pour pain	3		150 - 170 ¹⁾	25 - 35 ²⁾
	Plaque pour pain Plaque pour rôti	2 + 4 2 – plaque pour pain ou pour rôti 4 – plaque pour pain		160 - 175 ¹⁾	25 - 35 ²⁾
Génoise sans graisse	Grille + moule pour gâteau revêtu de noir Ø 26 cm	2		170 - 180 ¹⁾	38 - 46 ²⁾
Tarte aux pommes	Grille + deux moules pour gâteau revêtus de noir Ø 20 cm	2 Les moules ont été disposés sur la grille en diagonale, droite arrière, gauche avant		180 - 200 ¹⁾	50 - 65 ²⁾

¹⁾ Préchauffer le four vide, ne pas utiliser la fonction de réchauffement rapide d'environ 5 minutes.

²⁾ Sauf indication contraire, les durées sont indiquées pour un four non préchauffé.



PLATS DE TEST. Conformément à la norme EN 60350-1.

Mode gril

Type de plat	Accessoires	Niveau	Fonctions de cuisson	Température (°C)	Durée (min.)
Pain blanc grillé	Grille	4		220 ¹⁾	3 - 7
Hamburgers de bœuf	Grille + plaque pour rôti (pour récupérer les égouttages)	4 - grille 3 – plaque pour rôti		220 ¹⁾	1 page 13 - 18 2 page 10 - 15

¹⁾ Préchauffer le four vide en l'allumant pour 8 minutes, ne pas utiliser la fonction de réchauffement rapide.

Cuisson

Type de plat	Accessoires	Niveau	Fonctions de cuisson	Température (°C)	Durée (min.)
Poulet entier	Grille + plaque pour rôti (pour récupérer les égouttages)	2 - grille 1 – plaque pour rôti		180 - 190	70 - 90
	Grille + plaque pour rôti (pour récupérer les égouttages)	2 - grille 1 – plaque pour rôti		180 - 190	80 - 100

Sauf indication contraire, les durées sont indiquées pour un four non préchauffé. Raccourcir les durées d'environ 5-10 minutes pour un four préchauffé.

NETTOYAGE ET ENTRETIEN DE LA CUISINIÈRE

Le nettoyage régulier et l'entretien approprié de la cuisinière permettent de rallonger la période de son exploitation.

Avant de commencer le nettoyage, débranchez la cuisinière et mettez toutes les manettes sur la position « off ». Avant de procéder au nettoyage, laissez refroidir l'appareil.

Four

- Nettoyez le four après chaque utilisation. Pour nettoyer la cavité, allumez l'éclairage du four. Vous aurez ainsi une meilleure visibilité de l'espace de travail.
- Pour laver la cavité du four, utilisez de l'eau chaude avec du liquide vaisselle.
- **Nettoyage à la vapeur – Steam Clean:**
 - versez 0,25 l d'eau (1 verre) dans un récipient et posez-le sur la grille au niveau le plus bas,
 - fermez la porte du four,
 - mettez la manette de régulation de la température sur la position 50° C et la manette de fonctions sur la position ,
 - faites chauffer le four pendant environ 30 minutes,
 - ouvrez la porte du four, essuyez la cavité avec un chiffon ou une éponge, ensuite lavez-la en utilisant de l'eau chaude avec du liquide vaisselle.
- Essuyez la cavité du four.

Remplacement de l'ampoule halogène de l'éclairage du four*

Afin d'éviter la possibilité d'électrocution il faut s'assurer avant le remplacement de l'ampoule halogène que l'équipement est éteint.

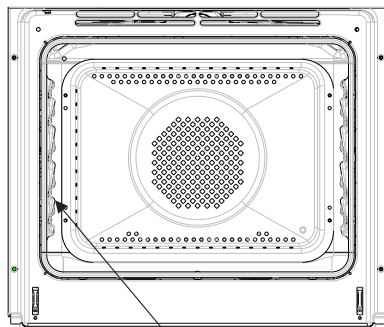

Éclairage du four

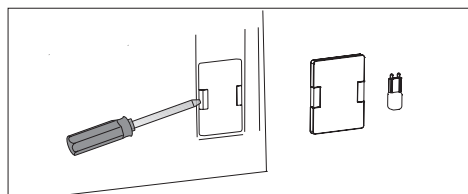

1. Couper l'alimentation du four
2. Retirer les plaques du four.
3. Si le four possède des glissières télescopiques il faut les retirer.
4. En utilisant un tournevis plat soulever l'accroche du globe, l'enlever, le nettoyer en n'oubliant pas de l'essuyer à sec.
5. Retirer l'ampoule halogène en la glissant vers le bas en utilisant pour cela un chiffon ou du papier, en cas de besoin il faut remplacer l'ampoule halogène par une nouvelle G9
 - tension 230V
 - puissance 25W
6. Placer précisément l'ampoule halogène dans le siège d'encastrement.
7. Placer le globe d'éclairage

*en fonction du modèle

NETTOYAGE ET ENTRETIEN DE LA CUISINIÈRE

Remplacement de l'ampoule halogène de l'éclairage du four*

Afin d'éviter la possibilité d'électrocution il faut s'assurer avant le remplacement de l'ampoule halogène que l'équipement est éteint.

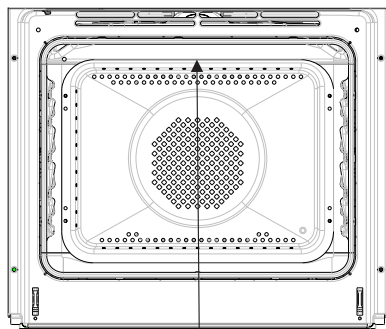

Éclairage du four

1. Couper l'alimentation du four
2. Retirer les plaques du four.
3. Retirer et laver le globe de la lampe et ne pas oublier de l'essuyer.
4. Retirer l'ampoule halogène en utilisant pour cela un chiffon ou du papier, en cas de besoin il faut remplacer l'ampoule halogène par une nouvelle G9
-tension 230V
-puissance 25W
5. Placer précisément l'ampoule halogène dans le siège d'encastrement.
6. Retirer le globe de la lampe.

Remplacement de la lampe du four*

Assurez-vous que l'appareil est débranché avant de remplacer la lampe pour éviter le risque d'un choc électrique.

- Mettez toutes les manettes de contrôle sur la position «●»/«0» et coupez l'alimentation,
- Dévissez le hublot de la lampe, nettoyez-le et mettez-le bien à sec.
- Dévissez l'ampoule, si nécessaire changez-la. Caractéristiques de l'ampoule à haute température (300 °C) :
 - tension 230 V
 - puissance 25 W
 - culot E14.

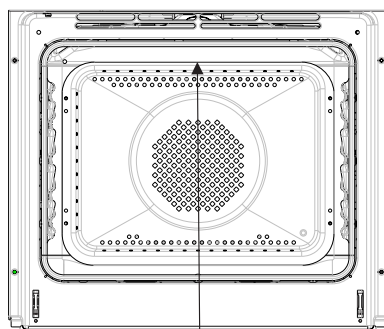

Lampe du four

- Vissez l'ampoule en vous assurant qu'elle est bien placée dans la douille céramique.
- Vissez le hublot de la lampe.

*en fonction du modèle

NETTOYAGE ET ENTRETIEN DE LA CUISINIÈRE

- Les cuisinières marqués par la lettre **D** ont été équipés de glissières en grille(échelles) pour les inserts du four facilement retirables. Afin de les retirer pour le lavage il faut tirer l'accroche qui se trouve à l'avant ensuite écarter la glissière et la-retirer de l'accroches arrière.



Retirement des échelles latérales



Retirement des échelles latérales

- Les cuisinières marqués par les lettres **Dp** possèdent des glissières en inox télescopiques rétractables fixées aux glissières en grille. Les glissières doivent être retirées et lavées avec les glissières en grille. Avant de placer sur elles les plaques il faut les tirer (si le four est chauffé les glissières doivent être tirées en accrochant le bord arrière des plaques contre les buttoirs qui se trouvent dans la partie avant des glissières) et ensuite les pousser avec la plaque.

Attention!

Les glissières télescopiques ne devraient pas être lavées dans les lave-vaisselles.

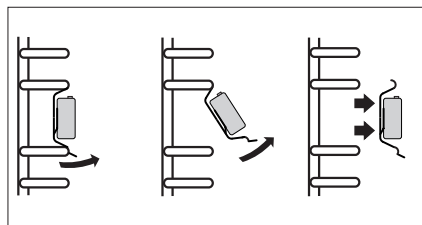

Retirement des glissières télescopiques

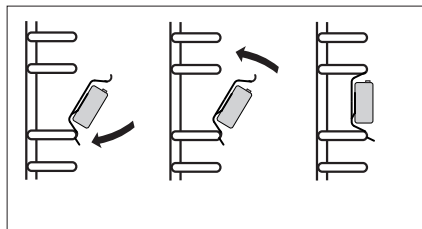

Placement des glissières télescopiques

NETTOYAGE ET ENTRETIEN DE LA CUISINIÈRE

Retrait de la porte

Vous pouvez retirer la porte du four pour avoir un meilleur accès à la cavité lors du nettoyage. Pour ce faire, il faut ouvrir la porte et soulever le dispositif de verrouillage dans la charnière (fig.A). Soulevez légèrement la porte et tirez-la vers vous sous l'angle d'environ 45 ° par rapport au niveau horizontal. Afin de remonter la porte, procédez dans l'ordre inverse. Faites attention à mettre correctement le cran de la charnière sur l'ergot de la porte-charnière. Après avoir remis la porte du four, baissez obligatoirement le dispositif de verrouillage. Si vous ne le faites pas, vous risqueriez d'endommager la charnière lors de la fermeture de la porte.

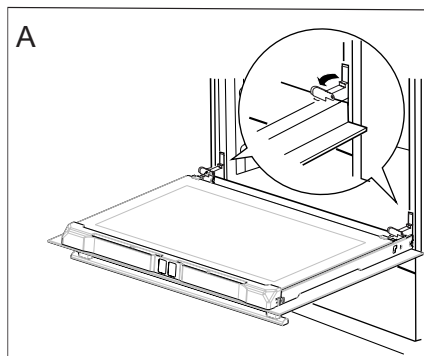

Écartement des dispositifs de verrouillage des charnières

Démontage de la vitre intérieure

1. Retirer la plinthe supérieure de la porte. (fig.B, C)

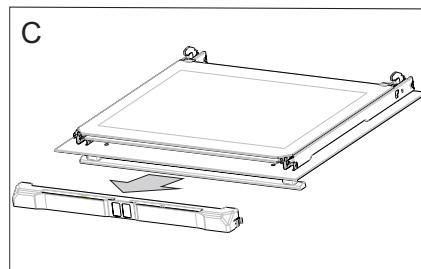
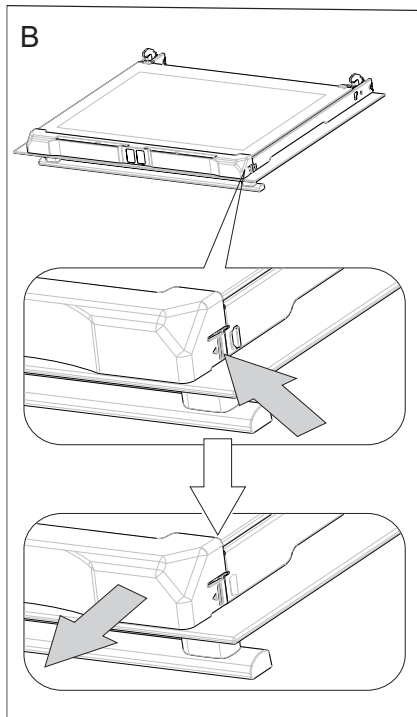

NETTOYAGE ET ENTRETIEN DE LA CUISINIÈRE

2. Décrochez la vitre intérieure de sa fixation (en partie inférieure de la porte). Extraire la vitre intérieure (schéma D).

3. Laver la vitre à l'eau chaude avec un peu de produit de nettoyage.

La repose de la vitre se fait dans l'ordre inverse des opérations du démontage. La partie lisse doit se trouver en haut.

Attention ! Il ne faut pas pousser simultanément la plinthe supérieure des deux côtés de la porte. Afin de placer correctement la plinthe supérieure de la porte il faut en premier placer l'extrémité gauche de la plinthe sur la porte et enfoncer l'extrémité droite jusqu'à ce qu'un « clic » se fasse entendre. Ensuite il faut enfoncer la plinthe du côté gauche jusqu'à ce qu'un « clic » se fasse entendre.



Démontage de la vitre intérieure

Contrôles périodiques

En dehors de l'entretien et du nettoyage courant de la cuisinière, il est nécessaire de :

- Procéder aux contrôles périodiques de fonctionnement des dispositifs électroniques et mécaniques de la cuisinière. A l'expiration du délai de garantie, et tous les deux ans au minimum, il est nécessaire de prévoir une maintenance technique de la cuisinière,
- réparer les éventuels défauts constatés,
- procéder à la maintenance des dispositifs mécaniques de la cuisinière.



Note : les réparations et réglages doivent être effectués par un professionnel agréé ou par le service après-vente.

COMMENT PROCÉDER EN CAS DE PANNE

En cas de panne, il faut :

- éteindre les éléments de travail de la cuisinière
- couper l'alimentation électrique
- avertir le service après vente
- l'utilisateur peut réparer certaines petites pannes en suivant les indices dans le tableau ci-dessous. Avant de vous adresser au service après vente, vérifiez les points présentés dans le tableau.

PROBLÈME	CAUSE	PROCÉDURE
Le dispositif électrique ne fonctionne pas	coupure de courant	vérifiez le coupe-circuit dans votre installation, si nécessaire, changez-le
l'afficheur du programmeur indique les chiffres „0.00” clignotant à intervalles réguliers	l'appareil a été débranché ou il y avait une coupure momentanée de courant	programmez l'heure actuelle (cf. <i>commande du programmeur</i>)
L'éclairage du four ne fonctionne pas	l'ampoule est dévissée ou défectueuse	vissez ou changez l'ampoule (cf. <i>chapitre Nettoyage et entretien</i>)



DONNÉES TECHNIQUES

Identification du modèle	EBX 943 620 E	EBX 944 610 SM
	EBX 943 110 E	EBX 944 620 E
	EBX 943 120 E	
	EBX 943 625 E	
	EBX 943 660 Gy	
Tension nominale	230V ~ 50 Hz	
Puissance nominale	3,5 kW	3,6 kW
(Largeur/Hauteur/Profondeur)	59,5 x 59,5 x 57,5 cm	

Le produit est conforme aux normes EN 60335-1, EN 60335-2-6, en vigueur dans l'Union européenne.

Les données sur l'étiquetage énergétique des fours électriques sont indiquées conformément à la norme EN 60350-1 /CEI 60350-1. Ces données sont définies pour des charges standard avec les fonctions actives : éléments chauffants inférieur et supérieur (mode conventionnel) et réchauffement avec l'assistance du ventilateur (si ces fonctions sont accessibles).

La classe d'efficacité énergétique est définie selon la fonction accessible dans le produit conformément à la priorité ci-dessous :

Circuit d'air forcé ECO (chaleur tournante + ventilateur)	
Circuit d'air forcé ECO (élément chauffant inférieur + supérieur + grill + ventilateur)	
Mode conventionnel ECO (élément chauffant inférieur + supérieur)	

Pour définir la consommation d'énergie, démonter les glissières télescopiques (si le produit dispose de cet équipement).

Déclaration du producteur

Le producteur déclare que le produit est conforme aux exigences déterminées dans les directives UE :

- directive « basse tension » **2014/35/EC**,
- directive « compatibilité électromagnétique » **2014/30/EC**,
- directive « ErP » **2009/125/EC**,

c'est pourquoi, le produit porte une marque appropriée **CE** et est accompagné d'une **déclaration de conformité** destinée aux autorités de surveillance du marché.
