

Bestellung

Anfrage

Stand 28.01.20

Anzahl:

Lichte Korpusmaße:

Höhe: mm **Seitenstärke:** mm

Breite: mm **Unterboden:** Mit Unterboden/Hängeschrank

Tiefe: mm Ohne Unterboden/Aufsatzschrank

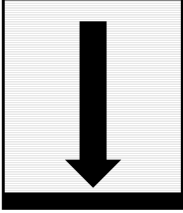
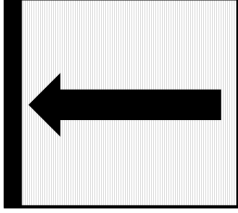
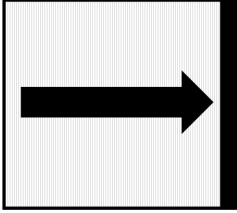
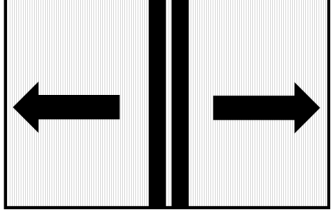
Laufrichtung Vertikal:	Laufrichtung Horizontal:		
 <input type="checkbox"/> Unten schließend	 <input type="checkbox"/> Links schließend	 <input type="checkbox"/> Rechts schließend	 <input type="checkbox"/> 2 Flügel

Lisene

Mit Lisene (zum bauseitigen Anpassen)

Ohne Lisene

Massivholz 60 x 20 mm oder passend zum Führungsprofil

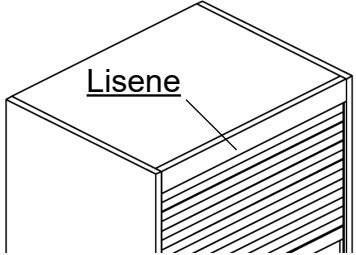

Rollladenmatte Premium, ohne Fugen (geschliffen)

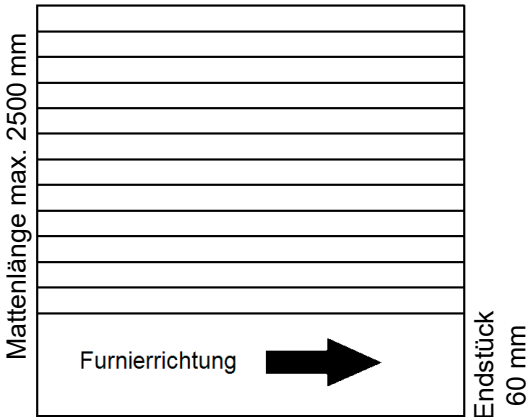
 <p>Mattenlänge max. 2500 mm</p> <p>Stablänge max. 1200 mm</p> <p>Endstück 60 mm</p> <p>Furnierrichtung →</p>	<p>Bearbeitung</p> <p><input type="checkbox"/> lackiert (klar)</p>	<p>Furnier</p> <p><input type="checkbox"/> Nussbaum, amerikanisch</p> <p><input type="checkbox"/> Buche, gedämpft</p> <p><input type="checkbox"/> Erle</p> <p><input type="checkbox"/> Kirschbaum, europäisch</p> <p><input type="checkbox"/> Kiefer (Zirbe)</p> <p><input type="checkbox"/> Birke</p> <p><input type="checkbox"/> Fichte</p> <p><input type="checkbox"/> Ahorn, europäisch</p> <p><input type="checkbox"/> Eiche, europäisch</p>
	<p>HPL Dekore</p> <p><input type="checkbox"/> Weißlaminat (lackierfähig)</p>	<p>Lamellenbreite</p> <p><input type="checkbox"/> 15 mm <input type="text"/></p> <p><input type="checkbox"/> 25 mm <input type="text"/></p> <p>(Mattenstärke 7,5 - 8 mm)</p>

Stand 28.01.20

Rollladenmatte Designflex, mit Fugen (geschliffen)

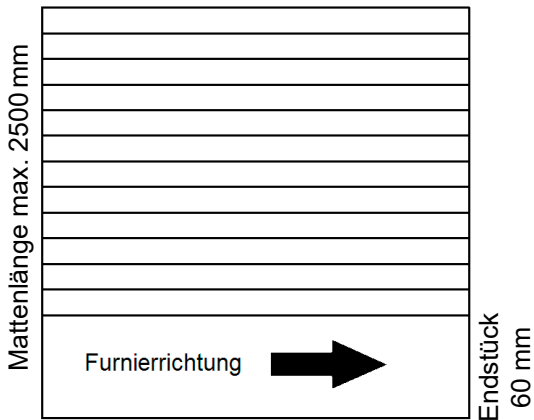

Bearbeitung

lackiert, klar

Furnier

- Nussbaum, amerikanisch
- Buche, gedämpft
- Erle
- Kirschbaum, europäisch
- Kiefer (Zirbe)
- Birke
- Fichte
- Ahorn, europäisch
- Eiche, europäisch

Lamellenbreite

- 15 mm
- 25 mm

(Mattenstärke 7,5 - 8 mm)

Schloss und Griffleisten

Schloss:

- Mit Schloss
- Ohne Schloss

Griffleiste:

(Massivholz passend zum
Furnier der Matte)

- Mit Griffleiste*
- Ohne Griffleiste

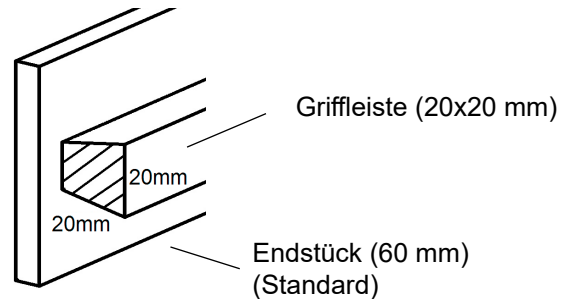

*Griffleiste bei HPL nicht möglich!

Führungssysteme

Eingenutet Classic Groove / Loop (Kunststoff)

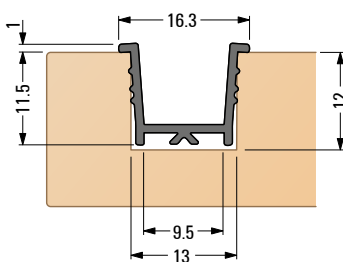

- ~RAL 9011 Graphitschwarz
- ~RAL 7035 Lichtgrau
- ~RAL 9010 Reinweiß

Mechanik

- Ohne, Lauf hinter der Rückwand
- Schnecke Loop 8 mm
(max. 1700 mm)
- Gewichtsausgleichsbeschlag hinter
der Rückwand Back-Lift
(Laufrichtung vertikal)
- Gewichtsausgleich Top-Lift
(Laufrichtung vertikal)

Stand 28.01.20

Eingenutet Flex Groove (Kunststoff)

Mittelradius min. 60 mm

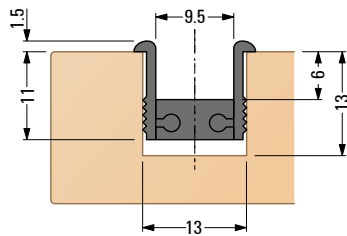

- ~RAL 9010 Reinweiß
- ~RAL 9005 Tiefschwarz
- ~RAL 9006 Weißaluminium

Mechanik

- Ohne, Lauf hinter der Rückwand
(Skizze oder Zeichnung einreichen!)

Innenliegend Poly Inside S (Kunststoff)

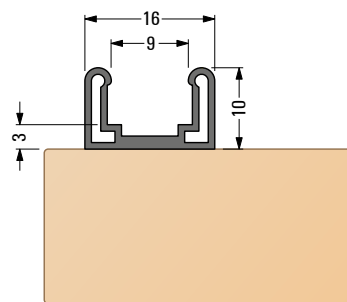

- ~RAL 9005 Tiefschwarz
- ~RAL 9006 Weißaluminium
- ~RAL 9010 Reinweiß

Mechanik

- Ohne, Lauf hinter der Rückwand
- Schnecke Loop (max. 1200 mm)
 - Montage an der Vorderseite
 - Montage an der Rückwand
- Gewichtsausgleichsbeschlag hinter der Rückwand Back-Lift
(Laufrichtung vertikal)
- Gewichtsausgleich Top-Lift
(Laufrichtung vertikal)

Innenliegend Alu-XL Inside Edge (Aluminium/Kunststoff)

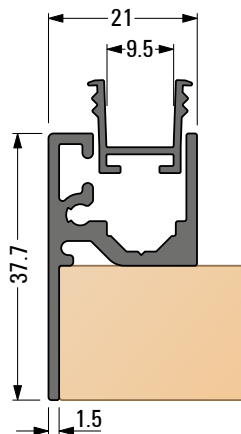

- Alu silberfarbig, matt, glatt, E6/EV1
- Alu edelstahlfarbig, geschliffen, E2/ES
- Alu, lackiert, RAL: _____

Innenliegend Alu-XL Inside (Aluminium/Kunststoff)

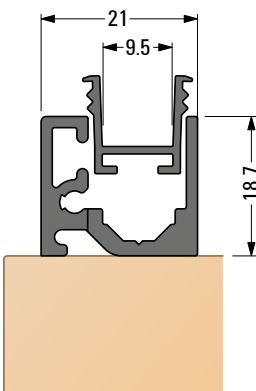

- Alu silberfarbig, matt, glatt, E6/EV1
- Alu edelstahlfarbig, geschliffen, E2/ES
- Alu, lackiert, RAL: _____

Mechanik (Laufrichtung vertikal):

- Elektroantrieb Motorbox
 - Fernbedienung 1-Kanal
 - Fernbedienung 15-Kanal
 - Hochschiebesicherung
 - Mehrfachsteuergerät (mind. 2 Motoren)
 - Flächenschalter Unterputz
 - Flächenschalter Aufputz
 - Schlüsselschalter Unterputz
 - Schlüsselschalter Aufputz
- Federwelle Roll-Lift

Bitte sprechen Sie uns bei Verknüpfung mehrerer Motorboxen an, oder skizzieren Sie diese im Feld `Skizze`

Stand 28.01.20

Vorgesetzt bündig
Alu-Light Top Edge (Aluminium)

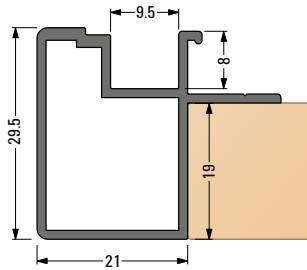

Vorgesetzt
Alu-Light Top (Aluminium)

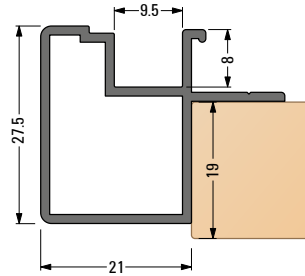

Innenliegend
Alu-Light Inside (Aluminium)

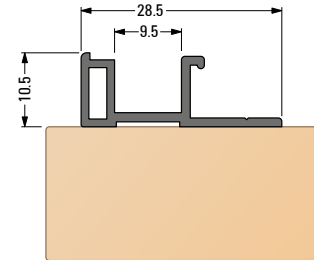

Farbe Lisene und Führungsprofil:

- Alu matt, glatt, E6/EV1
- Alu edelstahlfarbig, geschliffen, E6/C0
- Alu lackiert: ~RAL 9010 Reinweiß
 ~RAL 7035 Lichtgrau
 ~RAL 9011 Graphitschwarz
 ~RAL 7016 Anthrazitgrau
 Aluminium-Optik

Mechanik: Alu-Light Box, max. 1600 mm, Federwelle mit integriertem Gewichtsausgleich

**Skizzen sind sehr hilfreich, bitte senden Sie diese mit dem Formular.
Sonderanfertigungen - keine Rückgabe möglich!**

Skizze:

Kunden-Nr.

Firma

Ansprechpartner

Kommissions-Nr.

Telefon

Fax

Datum

Unterschrift _____